

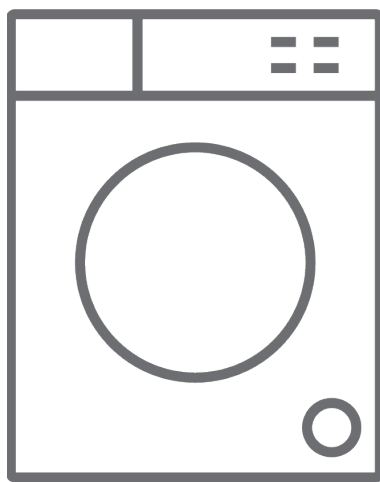

CZ DfU _UgY'gi ý] _ci '#Bzj cX'_'cVg'i nY



RDW8141B

NEŽ SPOTŘEBIČ POUŽIJETE

Správné použití



- Přečtěte si tento návod k cVg`i nY"
- **Váš spotřebič je navržen k použití v domácím prostředí. Jeho použití pro komerční účely způsobí zneplatnění záruky.**
- Nedovolte, aby se v blízkosti spotřebiče pohybovali domácí mazlíčci.
- Před instalací zkontrolujte obal svého spotřebiče a jakmile bude balení otevřeno, i jeho vnější povrch. Nepoužívejte poškozené pračky nebo pračky s otevřeným obalem.
- Pračku nechte nainstalovat pouze autorizovaným servisem. Jakýkoli zásah do pračky provedený osobou jinou než z autorizovaného servisu může způsobit zrušení platnosti vaší záruky.
- Spotřebič není určen k použití lidmi (včetně dětí) se sníženými fyzickými, sensorickými nebo duševními schopnostmi, nebo bez příslušných znalostí, nejsou-li pod dozorem a nebo pokud nebyli poučeni o užívání tohoto spotřebiče osobou zodpovědnou za jejich bezpečnost.
- Pračku použijte pro prádlo, které je výrobcem na štítku označeno jako vhodné k praní a sušení.

• **Před prvním použitím pračky musíte odstranit bezpečnostní šrouby. Bude-li pračka spuštěna s přepravními bezpečnostními šrouby, dojde k jejímu poškození a porušení vaší záruky.**

- Záruka vaší pračky nezahrnuje škody způsobené externími faktory (povodně, požár, hlodavci, atd.)
- Tento návod k [à• | ˇ : ^ nevyhazujte, prosím. Uložte ho na bezpečné místo. Můžete ho potřebovat jak vy, tak další uživatel.

Obecná upozornění

- Nezbytná okolní teplota pro ideální provoz vašeho [c^àã^ je 15-25°.
- Zmrzlé hadice se mohou opotřebovat a explodovat. V oblastech, kde je teplota pod nulou, nemusí [ç| åæö| æ ^| Á fungovat správně.
- Zkontrolujte, zda oblečení, které vložíte do pračky nemá v kapsách žádné cizí předměty (jehly, mince, zapalovač, siry, sponky, atd.). Tyto cizí předměty mohou vaši pračku poškodit.
- Než začnete pračku používat, kontaktujte nejbližší autorizovaný servis a požádejte o bezplatnou pomoc při instalaci, seznámení s obsluhou a použitím vaší pračky.

- V případě dlouhodobého vystavení pracího prostředku nebo aviváže působení vzduchu může dojít ke vzniku usazenin, proto prací práše nebo aviváž dávejte do konkrétní zásuvky až na začátku každého praní.
- V případě, že pračku nebudete dlouho používat, doporučuje se, abyste odpojili a uzavřeli přívod vody. Dveře pračky musíte nechat otevřené, abyste předešli tvoření zápachu z důvodu vlhkosti.
- Po zkušebním spuštění a testech provedených během procesu kontroly jakosti může v pračce zůstat trochu vody. To vaši pračku nijak nepoškodí.
- Uchovejte sáček na dokumenty, který obsahuje návod k [à• | ~ : ^Ê mimo dosah dětí a kojenců, abyste tak předešli nebezpečí zadušení.
- Malé části, které naleznete přiložené k dokumentu, uchovejte mimo dosah dětí a batolat.
- Programy s předpírkou používejte pouze na velmi znečištěné prádlo.

- Do pračky nesmíte vkládat množství prádla, které překročí maximální kapacitu specifikovanou pro zvolený program praní nebo sušení.
- V případě jakékoli poruchy, pračku odpojte a vypněte přívod vody. O opravu se nepokoušejte sami, vždy kontaktujte autorizovaný servis.
- Zásuvku na prací prostředek nikdy neotevírejte je-li pračka spuštěná.
- Nikdy se nepokoušejte otevírat dveře je-li pračka spuštěná.
- Přečtěte si pokyny výrobce pracího prostředku/látky ohledně použití aviváže nebo podobných produktů, které použijete v pračce.
- Zatímco je pračka v procesu sušení, nezastavujte ji, dokud program neskončí.

Pokud to musíte udělat, prádlo rychle vyjměte a rozložte ho na vhodné místo, aby tak mohlo vychladnout.

- Pračku umístěte na místo, kde nebude problém otevřít dveře. (Pračku neumísťujte na místa, kde dveře nebude možné zcela otevřít.)
- Pračku umístěte na místa, která lze plně větrat a vzduch na nich neustále proudí.



Bezpečnostní varování

Je třeba, abyste si přečetli tato upozornění. **Nebezpečí** těchto upozornění a **nebezpečí** vás nebo vaše milované vystavit nebezpečí zranění s následkem smrti.



Nebezpečí popálení!

- Nedotýkejte se vypouštěcí hadice, ani nesahejte do vypouštěné vody, neboť ta může při spuštění dosáhnout vysokých teplot.
- Po ukončení sušení, otevřete dveře pračky. Nedotýkejte se skla ve dveřích. S ohledem na vysokou teplotu může dojít k popálení.



Nebezpečí zásahu elektrickým proudem!

- Nepoužívejte rozdvojky nebo prodlužovací kabel.

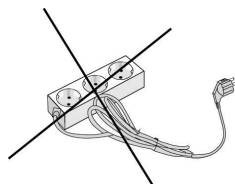

- Nezapojujte do poškozených nebo opotřebovaných zásuvek.
- Za kabel při odpojování nikdy netahejte.
- Při vytahování ho uchopte.
- Nezapojujte ani neodpojujte zástrčku mokřýma rukama, mohlo by dojít k úrazu elektrickým proudem!
- Pračky se nikdy nedotýkejte máte-li mokré či vlhké ruce nebo nohy.
- V případě poškození napájecího kabelu kontaktujte nejbližší autorizovaný servis a požádejte o jeho výměnu.



Nebezpečí j nřcdYbř

- Než připojíte vypouštěcí hadici k odpadu, zkontrolujte, zda voda odtéká rychle nebo ne.
- Přijměte nezbytná opatření, abyste předešli tomu, že hadice vyklouzne.
- Zpětný ráz hadice, která není řádně umístěná, může hadici posunout z místa, na němž je umístěná. Přijměte opatření, a byste předešli tomu, že zátka v umyvadle ucpe odtok.



Nebezpečí exploze!

- Vzhledem k tomu, že součástí pračky je i funkce sušení, ujistěte se, že materiály jako jsou například chemické odstraňovače skvrn nebo prací prostředek, které jste mohli na prádlo použít, řádně opláchnuty a vypláchnuty. XÁ] æ } .{ Á ě æ Å 0^] [Á] ~ zc } Ů | æ \ ^ dojit k explozi



Nebezpečí vzniku požáru!

- Nevyprané suché prádlo nesmí být v pračce sušeno.
- V blízkosti pračky neskladujte hořlavé nebo výbušné kapaliny.
- Materiály znečištěné potravinovým olejem, alkoholem, acetonem, benzínem, kerosenem, odstraňovačem skvrn, terpentýnem, včelím voskem a odstraňovačem včelího vosku, musí být nejprve vyprány v dostatečném množství pracího prostředku a až poté mohou být sušeny. XÁ] æ } .{ Á ě æ Å 0^ Á] [Á] ~ zc } Ů | æ \ ^ dojit k požáru.
- Pokud se chystáte vybrat program praní a sušení, nekládejte do pračky dávkovač tekutého pracího prostředku. Může představovat nebezpečí vzniku požáru.

• Prádlo **nesmí být sušeno v pračce** za podmínek specifikovaných níže, a to kvůli nebezpečí vzniku požáru:

- Pokud] | | å | [Á ^ à ^ | [Á ^] | æ . . Ě

- Pokud nejsou skvrny od oleje a ostatní skvrny na prádle (potravinové oleje, balzámy a kosmetika, atd.) dostatečně vyčištěny.

- Prádlo čištěné průmyslovými chemikáliemi.

- Prádlo, která má vysoký objem části z pěny-pryže nebo podobné části.

- Pryžové, latexové, vodotěsné textilní produkty, předměty potažené pryží a oblečení nebo polštáře naplněné pryžovou houbou nesmí být v pračce sušeny.

- Načechrané a poškozené části (polštáře nebo bundy). Houbovitě části, které se dostanou z výplně mohou během sušení zažehnout požár.

- Síra v odstraňovačích nátěru může způsobit korozi. Proto v pračce nikdy nepoužívejte materiály k odstraňování nátěrů.

- Zkontrolujte, zda v pračce nezůstaly odměrky na prací prostředek. Tyto plastové pohárky se mohou během sušení rozpustit a poškodit vaši pračku i oblečení.

- Prádlo, u kterého byly použity odstraňovače skvrn, musí být před praním důkladně vymácháno.

- Nikdy v pračce nepoužívejte produkty, které obsahují rozpouštědlo .
- Než prádlo vložíte do pračky, vyjměte z kapes všechny předměty (jehly, kancelářské sponky, zapalovače, zápalky, atd.). **Může dojít ke vzniku požáru a explozi.**



Nebezpečí pádu a zranění!

- Na pračku nelezte. Horní část pračky se může rozlomit a vy se můžete zranit.
- Během instalace ukliděte hadici, kabel a obal pračky. Můžete zakopnout a spadnout.
- Pračku neotáčejte vzhůru nohama ani na stranu.
- Pračku držte pouze za držení za vysouvací části (zásuvka na prací prostředek, dveře). Tyto části se mohou rozbít a zranit vás.
- Nejsou-li hadice a kabely po instalaci pračky řádně uloženy, existuje nebezpečí zachycení a zranění.

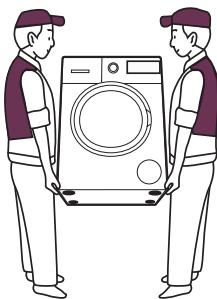

Pračku musí přenášet minimálně 2 osobě.



Bezpečnost dětí!

- Nedovolte dětem, aby si s pračkou hrály. Je to elektrický spotřebič.
 - Děti v blízkosti pračky nenechávejte bez dozoru. Děti se mohou v pračce zamknout.
 - Sklo ve dveřích a povrch pračky se mohou během spuštění pračky extrémně zahřát.
 - Proto je zejména důležité, aby se děti pračky nedotýkaly, neboť se mohou popálit.
 - Obalové materiály uchovejte mimo dosah dětí.
 - V případě konzumace pracího prostředku a přípravků na údržbu, může dojít k podráždění očí a pleti, pokud přijdou do kontaktu s pokožkou. T
- !ã |^ na čištění uložte na místo, kam na ně děti nedosáhnou.

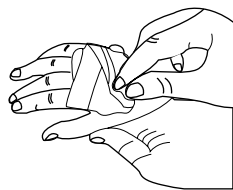

OBALY A ŽIVOTNÍ PROSTŘEDÍ

ZODPOVĚDNÁ LIKVIDACE OBALU A VAŠÍ STARÉ PRAČKY

Likvidace obalových materiálů

Obalové materiály chrání vaši pračku před poškozením, k němuž by mohlo dojít během přepravy. Obalové materiály recyklujte, prosím.

Recyklovatelný materiál přináší jak úsporu surovin, tak i snížení množství odpadů.

Odstranění staré pračky

Staré elektrické spotřebiče mohou obsahovat stále použitelné díly.

Proto nikdy nevyhazujte staré spotřebiče, které nebudete používat do odpadu.



Zajistěte, že části vašeho starého elektrického nebo elektronického spotřebiče budou znovu použity, a to předáním do místních sběrných dvorů.

Zajistěte, aby staré spotřebiče byly uchovány na vhodném místě a byla zajištěna bezpečnost dětí dokud nebudou odvezeny z domu.

INFORMACE O ÚSPORÁCH A ÚČINNOSTI

Důležité informace ohledně vyšší účinnosti vašeho spotřebiče:

- Množství prádla vkládaného do pračky nesmí překročit uvedené maximální množství. Když se budete vyhýbat přeplnění, pračka bude efektivnější.
- Nepoužití funkce předpírky na málo a běžně znečištěné prádlo šetří jak spotřebu elektřiny, tak spotřebu vody.

PŘEHLED VAŠEHO SPOTŘEBIČE

Vzhled

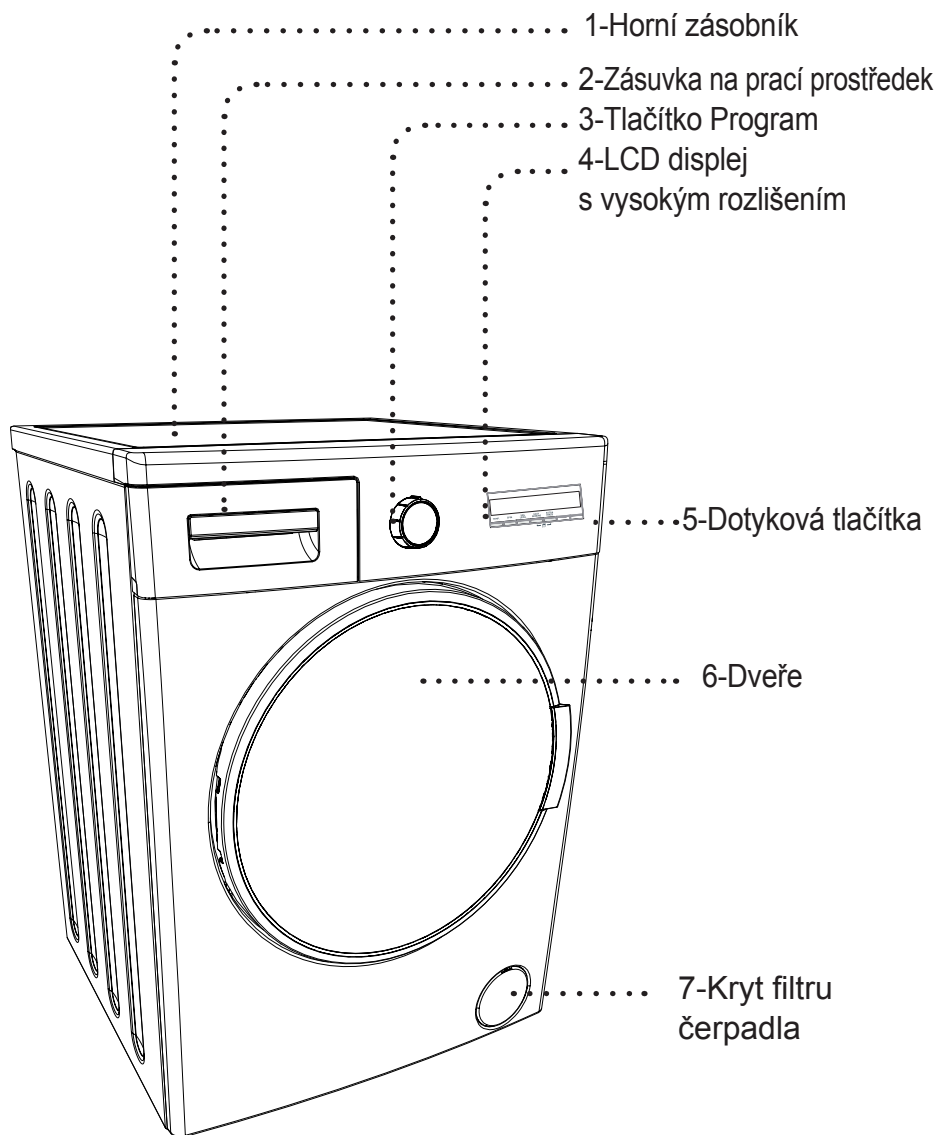

Vzhled

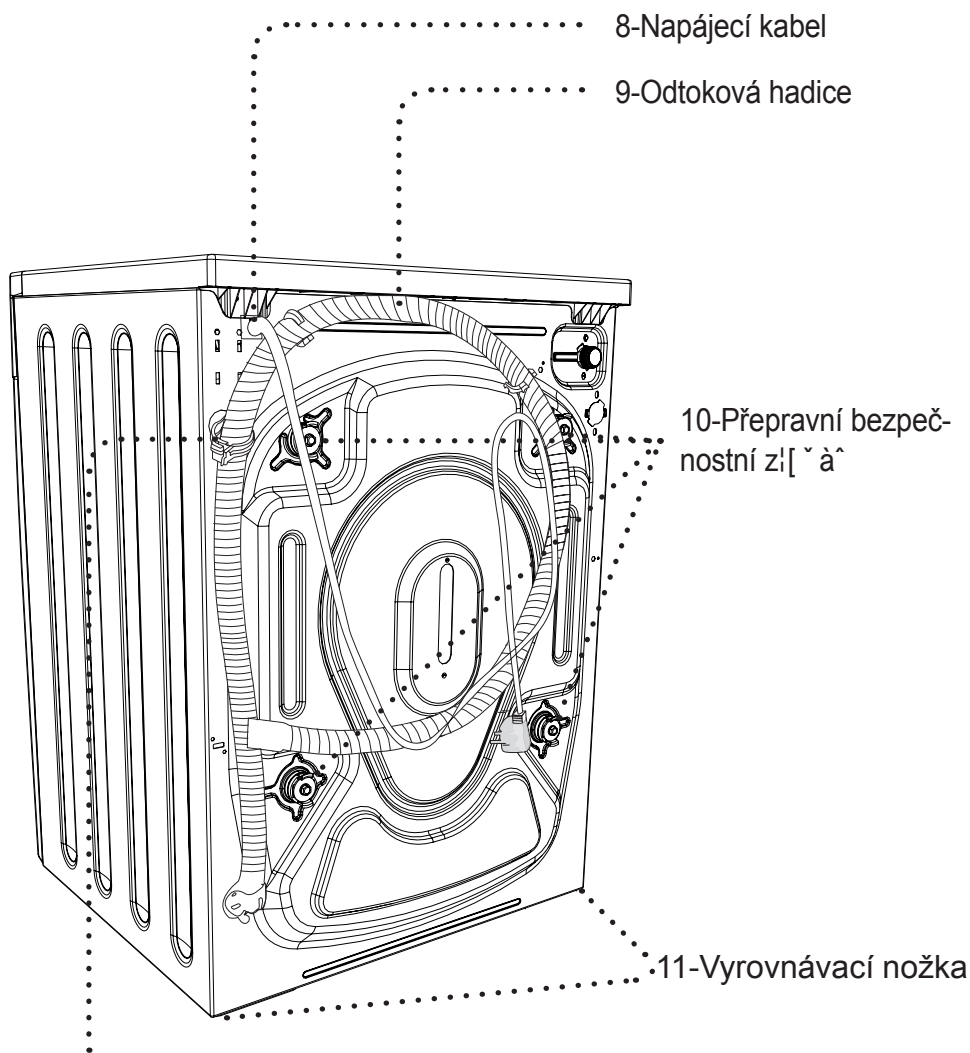

Technické informace

Maximální kapacita praní (suché prádlo) (kg)	: ,0
* Maximální kapacita sušení (kg)	6,0
Rychlost ždímání (ot./min.)	1400
Počet programů	15
Provozní napětí/frekvence (V/Hz)	220-240/50
Tlak vody (Mpa)	Maximum: 1 Minimum: 0,1
Rozměry (v x š x h) (mm)	845 x 597 x 582
* Nevkládejte k sušení do přístroje suché prádlo.	

NASTAVENÍ PRAČKY

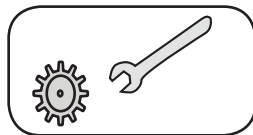

Pračku nechte nainstalovat pouze autorizovaným servisem.

Odstranění přepravních bezpečnostních šroubů

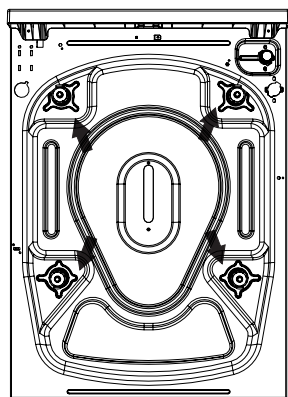

Před spuštěním pračky musíte odstranit přepravní bezpečnostní šrouby na zadní straně pračky.

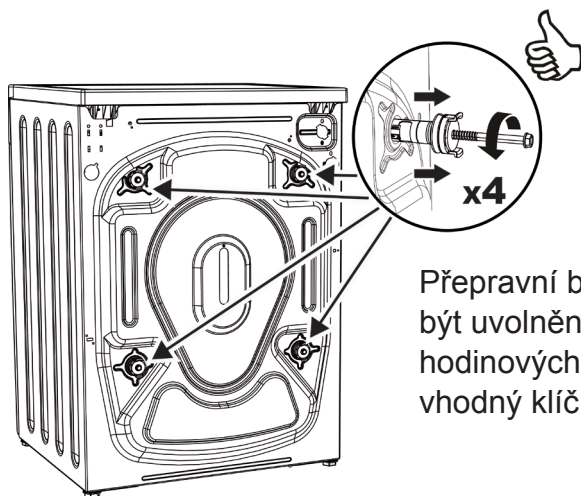

Přepravní bezpečnostní šrouby musí být uvolněny otáčením proti směru hodinových ručiček, k čemuž použijete vhodný klíč.

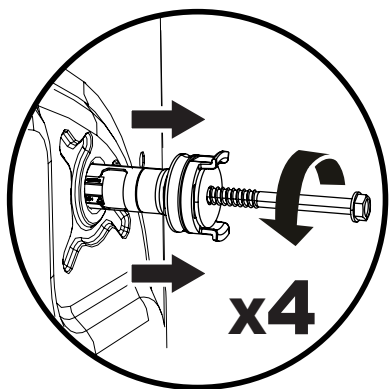

Přepravní šrouby musí být odstraněny vysunutím. Odstraněné přepravní bezpečnostní šrouby musí být uloženy, aby je bylo možné použít znovu v případě, že pračka musí být znovu přepravena, tj. při stěhování.

POZNÁMKA: Přepravní šrouby musíte odebrat ještě před prvním použitím. Závady, k nimž dojde u praček provozovaných s namontovanými bezpečnostními přepravními šrouby, nejsou kryty zárukou.

Do mezer po přepravních šroubech vložte plastová víčka, která naleznete v sáčku s příslušenstvím.

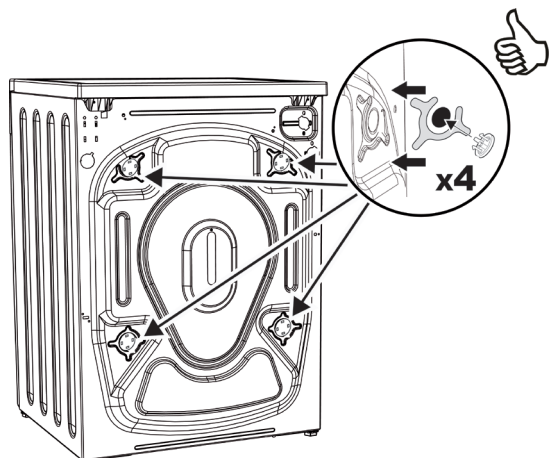

Umístění pračky a nastavení nožiček

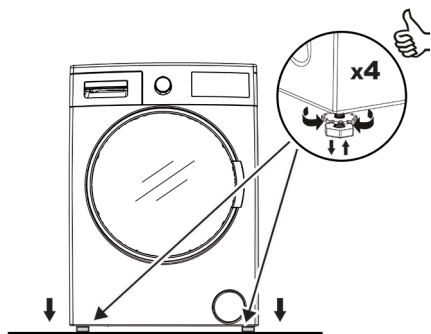

- Pračku neinstalujte na koberec nebo podložku, která by bránila větrání základny.

- Abyste zajistili tichý chod bez vibrací, musí být umístěna na neklouzavé a pevné základně.

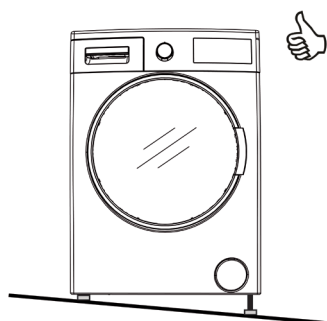

Rovnováhu pračky můžete nastavit pomocí ventilu v horní části.

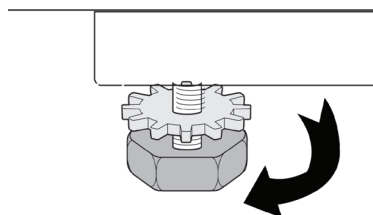

Pračku můžete vyrovnat pomocí nožiček.

- Uvolněte plastovou matici.
- Nožičky nastavte otáčením nahoru a dolů.

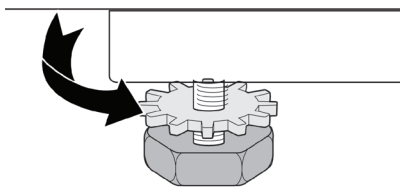

- Po dosažení rovnováhy utáhněte plastovou nastavovací maticí.



- Pod pračku nikdy nekládejte kartón, dřevo nebo podobné materiály, abyste s jejich pomocí vyrovnali nerovnosti povrchu.
- Při čištění podkladu, na kterém pračka spočívá, dejte pozor, abyste nenarušili vyrovnání nožiček.



Elektrické zapojení

• Vaše pračka-sušička je nastavena na 220-240V a 50Hz.

• Hlavní napájecí kabel vaší pračky je vybavený speciální uzemněnou zástrčkou.

• Zástrčku je vždy třeba zapojit do uzemněné zásuvky 10 amp. Současná hodnota pojistky napájení, do něhož je zástrčka zapojená, musí být také 10 amp.

Nemáte-li zástrčku, která to splňuje, nechte ji vytvořit kvalifikovaným elektrikářem.

• Neneseme zodpovědnost za škody, k nimž může dojít z důvodu neuzemněného použití.

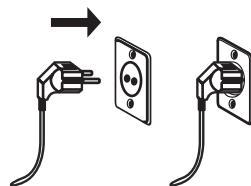

Poznámka: Obsluha vaší pračky při nízkém napětí způsobí zkrácení životnosti vaší pračky a omezení jejího výkonosti.

Zapojení přívodu vody

- Do pračky napouštějte pouze studenou vodu.
- Použijte pouze nové hadice pro přívod vody dodané s vaší pračkou nebo zakoupené u autorizovaných prodejců.

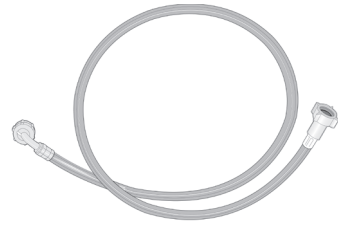

- 1 těsnění je součástí balení s hadicí, brání unikání vody ve spojích. Toto těsnění nasadíte na konce nových hadic po straně kohoutku.

- Zapojte bílý konec hadice pro přívod vody do ventilu pro přívod vody na zadní části pračky. Plastové části na hadici utáhněte rukou.

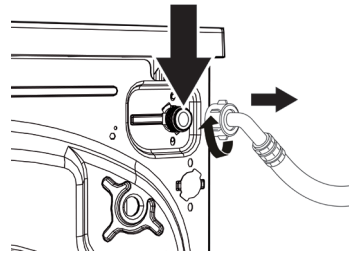

- Zapojte druhý konec hadice pro přívod vody do vodovodního závitě. Plastové části na hadici utáhněte rukou.

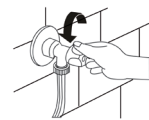
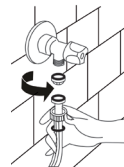

V určitých případech je třeba, aby zapojení provedl kvalifikovaný instalatér.

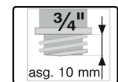

- Zkontrolujte, zda spoje, které jste provedli neunikají.
- Průtok vody o tlaku 0,1-1 Mpa umožní vaší pračce fungovat efektivněji (tlak 0,1 Mpa znamená, že při plném otevření kohoutky proteče do pračky víc než 8 litrů vody za minutu).
- Zkontrolujte, zda nové hadice pro přívod vody nejsou ohnuté, nalomené, rozdrčené, či zda nemají jinou velikost.

Poznámka: K zapojení pračky použijte pouze nové hadice pro přívod vody dodávané s vaší pračkou. Nikdy nepoužívejte staré, použité nebo poškozené hadice pro přívod vody.

Zapojení odtoku vody

- Zapojte hadici pro odvádění vody do odtoku nebo speciálního zařízení napojeného na sifón dřezu, umístěného v maximální výšce 80 cm.

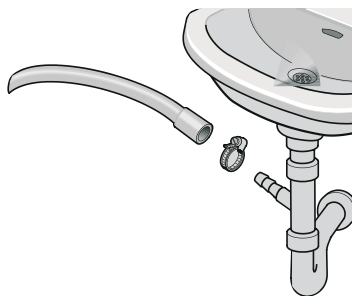

- Nikdy se nepokoušejte hadici prodloužit.
- Hadici pro odvádění vody nikdy nevkládejte do žádné nádoby, kyblíku nebo vany.
- Zkontrolujte, že hadice pro vypouštění vody není nalomená, ohnutá nebo prasklá nebo prodloužená.

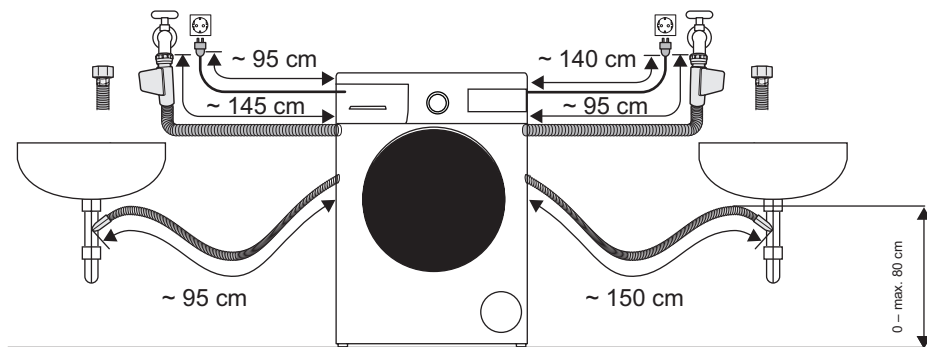

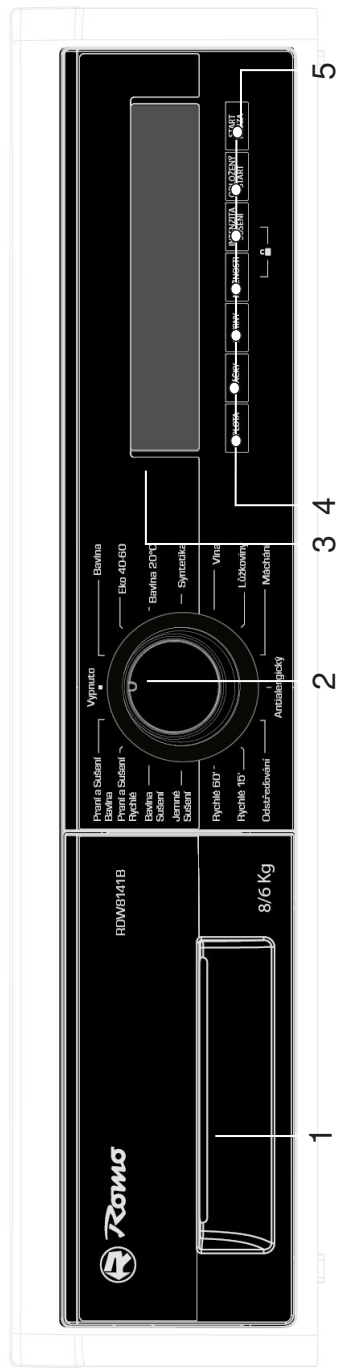

1-Zásuvka na prací prostředek

2- Tlačítko Program: Pomocí tohoto tlačítka můžete vybrat program, který chcete použít. • Výběr programu provedete otáčením kolečka pro výběr programu oběma směry. • Zkontrolujte, zda je kolečko programu přesně na programu, který chcete vybrat.

3- 8 [g]d'Y: Na [g] [d] [Y] se zobrazí funkce programu praní nebo sušení, který jste si vybrali a rovněž informace o aktuálním stavu pračky.

4-Tlačítka pro nastavení doplňkových funkcí: Tlačítka na vaší pračce jsou dotyková tlačítka. Abyste provedli výběr, stačí se jich lehce dotknout.

5-Tlačítko Start/Pauza Pomocí tohoto tlačítka můžete pračku spustit a pozastavit.

OVLÁDACÍ PANEĽ

Obecné zobrazení zásuvky na prací prostředek

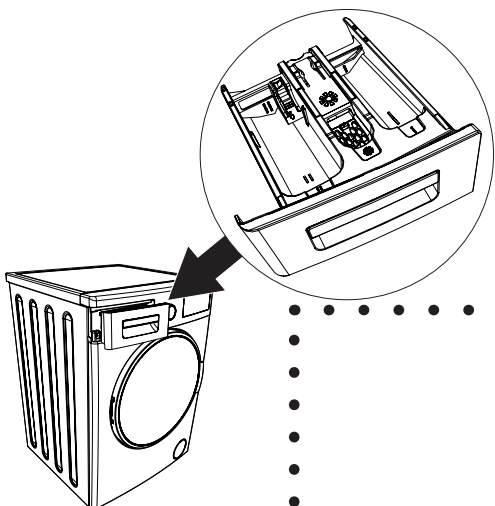

Chcete-li prádlo prát s tekutým pracím práškem, můžete použít zásobník na tekutý prací prostředek. Tekuté prací prášky můžete použít ve všech programech bez předpírky. Abyste to mohli udělat, vložte zásobník na tekutý prostředek do druhé přihrádky zásuvky na prací prostředek (v pračce) a nastavte množství tekutého prádla (tekutý prostředek použijte v množství uváděném výrobcem). Nepřekračujte část označenou Max., použijte pouze pro tekutý prací prostředek, při použití klasického pracího prostředku tento zásobník vyjměte.)

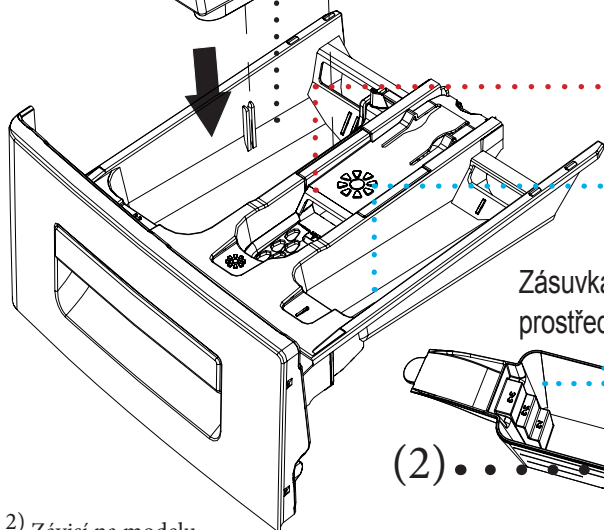
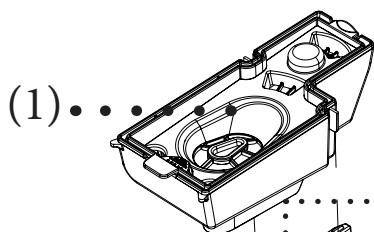

- Hlavní praní
- Zásuvka na prací prostředek
- Přihrádka na aviváž
- Předpírka
- Zásuvka na prací prostředek

Zásuvka na prací prostředek kroky

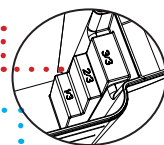

Zásuvka na prací prostředek clona

(2)

(1_2) Závísí na modelu

Části přihrádky na prací prostředek

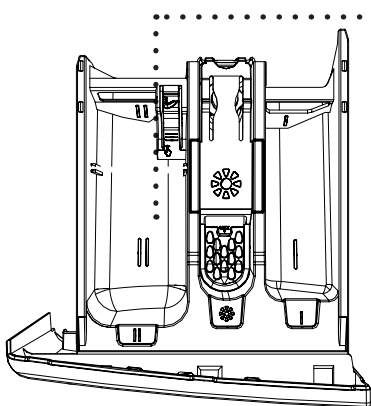

Hlavní zásuvka:

V této přihrádce lze použít pouze materiály jako je prací prostředek (tekutý nebo práškový) nebo přípravky na odstranění vodního kamene. Nástavec na tekutý prací prostředek naleznete při prvním nastavení v pračce.(*)

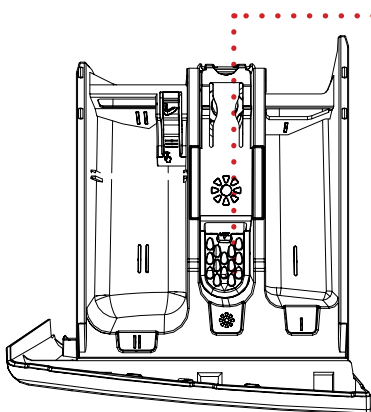

Přihrádka na aviváž, škrob:

V této přihrádce lze použít materiály jako je aviváž (doporučuje se, abyste použili množství a typ doporučený výrobcem). Aviváž, kterou použijete, může někdy zůstat v této přihrádce. Důvodem je nedostatečná viskozita aviváže. Abyste tomu předešli, doporučuje se použít tekutou aviváž, neboť je viskóznější nebo aviváž naředíte.

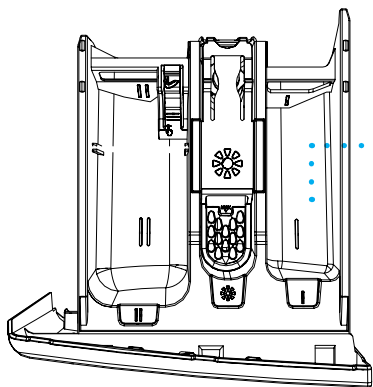





Přihrádka na prací prostředek pro předpírku:

Tato přihrádka musí být použita pouze v případě, že jste vybrali funkci předpírky. Výběr funkce předpírky se doporučuje pouze u velmi znečištěného prádla. Údržba zásuvky na prací prostředek viz strana 99.

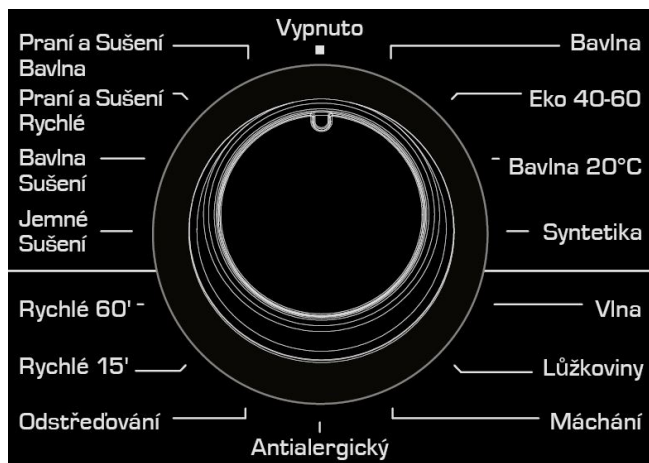
(*) Závisí na modelu

Cj`UXU pro volbu programu



Program pro praní můžete vybrat pomocí [] pro volbu programu. Výběr programu provedete otáčením [] pro výběr programu oběma směry. Zkontrolujte, zda je [] programu přesně na program, který chcete vybrat.

- Na straně 78 naleznete tabulku s funkcemi programů.

PRANÍ

- Otevřete kohoutek.

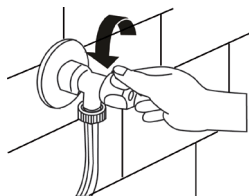

- Pračku zapojte do sítě.

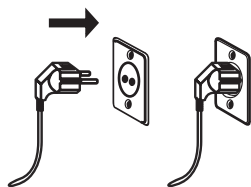

Třídění prádla



Na vašem prádle jsou štítky, a na nich jsou uvedené příslušné údaje. Prádlo perte nebo sušte v souladu s pokyny na produktovém štítku.







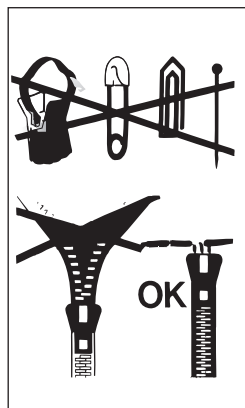

















- Prádlo rozřídíte podle typu (bavlna, syntetika, jemné prádlo, vlna, atd.), teploty praní (za studena, 30°C, 40°C, 60°C, 90°C), míry znečištění (méně špinavé, špinavé, velmi špinavé).
- Nikdy neperte barevné a bílé prádlo dohromady.
- Barevné prádlo perte při prvním] |æø šsamostatně, neboť může barvit.
- Zkontrolujte, zda na prádle nebo v kapsách nejsou žádné kovové materiály, pokud ano, vyjměte je.

VAROVÁNÍ: Na jakékoli závady, k nimž dojde z důvodu vniknutí cizích materiálů do vaší pračky, se záruka nevztahuje.

- Prádlo zapněte na zip a knoflíky.
- Sejměte kovové nebo plastové žabky ze záclon nebo závěsů nebo je vložte do prací sítě nebo sáčku a ten uzavřete.
- Oblečení, jako jsou kalhoty, svetry, trička, otočte naruby.
- Ponožky, šátky a další malé prádlo perte v prací síťce.



Vysvětlení symbolů

	Pevný materiál		Teplota při žehlení je maximálně 110°C
	Jemná látka		Nežehlit
	Maximální teplota praní je 95°C		Lze sušit všemi druhy rozpouštědel
	Maximální teplota vody při praní je 60°C		Lze čistit pouze perchlorigem, alkoholem nebo R113.
	Maximální teplota vody při praní je 40°C		Lze čistit pouze perchlorigem, alkoholem nebo R113.
	Maximální teplota vody při praní je 30°C		Žádné chemické čištění
	Ruční praní		Rozložte na rovný povrch
	Pouze chemické čištění		Mokrě zavěste
	Lze bělit ve studené vodě		Sušte zavěšené
	Nepoužívejte bělidlo.		Sušení při normální teplotě
	Teplota při žehlení je maximálně 200°C		Nízká teplota
	Teplota při žehlení je maximálně 150°C		Nesušit v sušičce

Vložení prádla do pračky

- Otevřete dveře pračky.

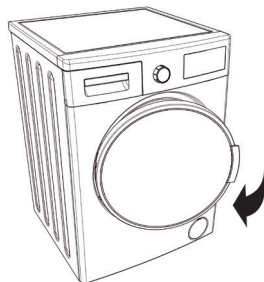

- Zkontrolujte buben pračky. Může tam být prádlo z předchozího praní. Pokud tam je, pračku před výběrem programu vyprázdněte.

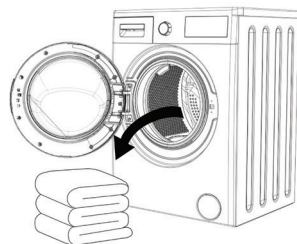

- Prádlo vložte do pračky a dobře ho rozložte. Složené prádlo, např. deky a prostěradla vložte do pračky tak, jak je zobrazeno níže.

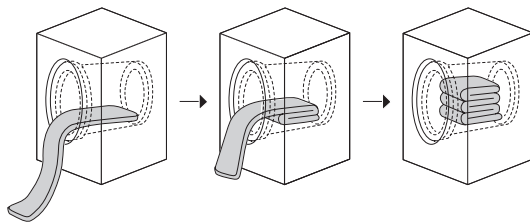

- Prádlo vkládejte jednotlivě.
- Zkontrolujte, zda se prádlo během zavírání dveří pračky nezačtylo mezi kryt a pod těsnění.
- Zkontrolujte, zda jsou dvířka úplně zavřena.
- Dvířka pevně zavřete, v opačném případě pračka prací cyklus nespustí.

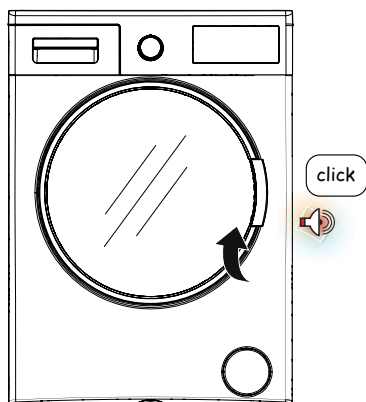

Výběr pracího prostředku a jeho vložení do pračky

Množství pracího prostředku použitého v pračce bude záviset na následujících kritériích:

- Množství pracího prostředku bude záviset na míře znečištění vašeho prádla.

Nepředpírejte své méně znečištěné prádlo a do druhé přihrádky zásuvky na prací prostředek dejte malé množství prostředku.

- Funkci předpírky lze použít na velmi znečištěné prádlo. Pokud použijete funkci předpírky, umístěte 1/4 pracího prostředku, který byste jinak dali do přihrádky na prací prostředek do přihrádky očíslované 1 a zbývající 3/4 dejte do přihrádky očíslované 2.

- V pračce používejte prací prostředky vyrobené pro automatické pračky. Při určování množství pracího prostředku, které použijete v pračce se řiďte doporučením výrobce pracího prostředku.

- Čím vyšší je tvrdost vody, tím více pracího prostředku použijete.

- Množství pracího prostředku, který použijete, se zvýší s množstvím prádla.

- Aviváž vlijte do přihrádky pro aviváž. Nepřekračujte rysku MAX. V opačném případě se aviváž dostane do vody na praní.
 - Aviváže s vysokou hustotou musí být použity naředěny na požadovanou hustotu ještě před nalitím do přihrádky. A to proto, že aviváž o vysoké hustotě ucpe odtok a zabrání průtoku aviváže.
 - Tekuté prací prášky můžete použít ve všech programech bez předpírky. Abyste to mohli udělat, vložte zásobník na tekutý prostředek do druhé přihrádky zásuvky na prací prostředek (v pračce) a nastavte množství tekutého prádla (tekutý prostředek použijte v množství uváděném výrobcem). Nepřekračujte část označenou Max., použijte pouze pro tekutý prací prostředek, při použití klasického pracího prostředku tento zásobník vyjměte.)
- Postup pro doplnění pracího prostředku naleznete na straně 29.(*)



Pokud se chystáte vybrat program praní a sušení, nekládejte do pračky dávkovač tekutého pracího prostředku. Může představovat nebezpečí vzniku požáru.

(*)Závisí na modelu

Výběr programu

- Požadovaný výběr programu praní/sušení provedte pomocí [] pro volbu programu.

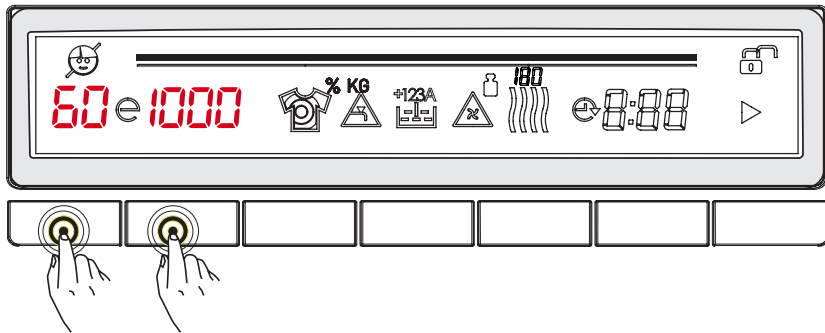
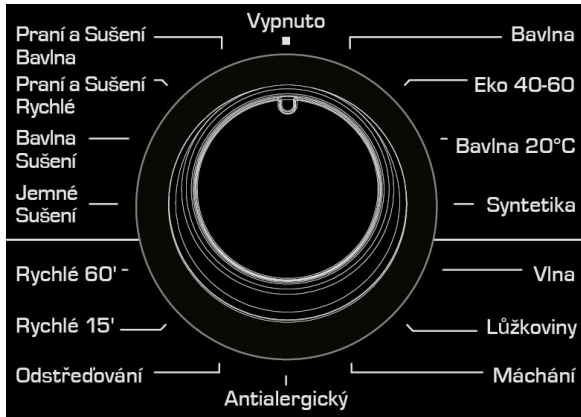

- Stiskněte tlačítko nastavení teploty (--, 30°C, 40°C, 40°C e, 50°C, 60°C, 60°C e, 70°C, 80°C, 90°C) a proveďte nastavení teploty.
- Stiskněte tlačítko nastavení odstředování (-, 400, 600, 800, 1000, 1200, 1400) a nastavte odstředování.

Poznámka : Jakmile se nastavení odstředování provede, je-li vybrán program sušení, spotřebič nastaví rychlost odstředování automaticky tak, aby zvýšil svůj sušicí výkon.

- *Funkce programů naleznete v tabulce programů na straně (55).*

Doplňkové funkce

Před spuštěním programu můžete vybrat doplňující funkci.

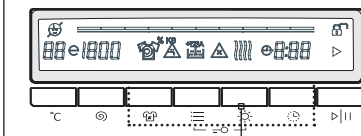

- Stiskněte tlačítko doplňkové funkce, kterou si přejete vybrat.
- Pokud se na displeji rozblíká symbol vybrané doplňkové funkce, vybraná doplňková funkce bude aktivovaná.
- Pokud se symbol doplňkové funkce rozblíká na elektronickém displeji, doplňková funkce, kterou jste vybrali, se neaktivuje.

Důvod pro neaktivaci:

- Doplňková funkce, kterou chcete použít při praní, není k dispozici.
- Vaše pračka prošla fází, během níž bylo možné vybrat doplňkovou funkci, kterou jste chtěli implementovat.
- Není kompatibilní s doplňkovou funkcí, kterou jste vybrali dříve.

System detekce poloviční náplně

Vaše pračka má funkci detekce poloviční náplně.

V případě, že do pračky vložíte zhruba polovinu nebo menší množství prádla než je maximální kapacita vaší pračky, vaše pračka se spustí tak, že sníží délku praní, spotřebu vody a energie. Je-li aktivní funkce poloviční náplně, pračka dokončí nastavený program za kratší dobu.

1 - Výběr teploty

Pomocí tlačítka pro nastavení teploty můžete nastavit teplotu vody použité k praní.



Kdykoli vyberete nový program, maximální teplota praní se zobrazí na displeji, v části teploty při praní.

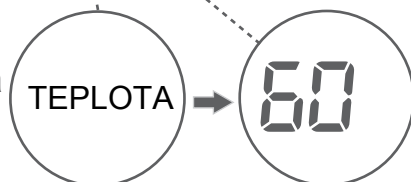

Teplotu vody při praní můžete postupně snižovat, v rozmezí maximální teploty a praní za studena (--), stisknutím tlačítka pro nastavení teploty vody při praní.



Pokud jste zmeškali nastavení teploty vody použité k praní, můžete teplotu nastavit opakovaným stisknutím tlačítka pro } ^ } Teploty vody použité k praní.



2 - Volba rychlosti ždímání

Rychlost otáček při ždímání prádla můžete nastavit tlačítkem pro nastavení rychlosti otáček.

Když si vyberete nový program, na displeji se zobrazí maximální rychlost otáček, které jste vybrali.



Rychlost otáček můžete postupně snižovat pomocí možnosti (-), až po maximální rychlost otáček zvoleného programu, a to stisknutím tlačítka pro nastavení rychlosti otáček.

Pokud nastavení rychlosti otáček přeskočíte, můžete je znovu nastavit přidržením tlačítka pro nastavení otáček.



3 - Doplnková funkce prodlevy časovače

Pomocí této doplňkové funkce můžete nastavit prodlevu spuštění praní od 30 minut do 23 hodin.



SKVRNY



Použití doplňkové funkce opožděného startu:

- Jednou stiskněte tlačítko opožděného startu.
- Na elektronickém displeji se rozblíká symbol "0,5 h".  symbol se rozblíká na elektronickém displeji.
- Stiskněte tlačítko opožděného startu, dokud se nezobrazí čas, v který chcete opožděný start spustit.

Pokud jste přeskočili nastavení opožděného startu, můžete ho nastavit stisknutím tlačítka opožděného startu.

Chcete-li spustit funkci opožděného startu, je třeba vaši pračku spustit stisknutím tlačítka Start/Pohotovostní režim.

Poznámka: Po provedení výběru prodlevy můžete vybrat další funkce, aniž byste stiskli tlačítko "Start/Pauza" a potom můžete aktivovat funkci časové prodlevy, a to stisknutím tlačítka "Start/Pauza".

Zrušení funkce časové prodlevy:

- Chcete-li zrušení provést během výběru, stiskněte tlačítko prodlevy jakmile se vám na elektronickém displeji zobrazí délka trvání programu, který jste vybrali. Když se vám délka trvání programu zobrazí na elektronickém displeji, čas prodlevy je zrušen. (Při plynulém stisknutí tlačítka časové prodlevy se délka prodlevy neustále mění.)
- Chcete-li časovou prodlevu zrušit po stisknutí tlačítka "Start/Pohotovostní režim", bude stačit, když tlačítko časové prodlevy stisknete jednou. Symbol  se na displeji vypne, aby se pračka spustila, musíte stisknout tlačítko "Start/Pohotovostní režim".

4a- Funkce předpírky

Na silně znečištěné prádlo můžete použít předpírku, která se spustí ještě před hlavním praním. Při použití této funkce musíte nasypat prací prostředek do přední přihrádky v přední zásuvce.



- Pro aktivaci doplňkové funkce předpírky stiskněte tlačítko se symbolem .

MOŽNOSTI



Poznámka: Pokud se na obrazovce při výběru funkce předpírky nezobrazí symbol , znamená to, že tato funkce nemůže být použita s vybraným programem praní.

4b- Funkce extra máchání

Pomocí této funkce můžete přidat doplňující máchání prádla. Vaše pračka nabízí v rámci této funkce 3 možnosti máchání.



MOŽNOSTI
SUŠENÍ

+123A

⁺¹ : Jedno doplňkové máchání se provede na konci praní.

⁺² : Na konci praní se provedou dvě doplňková máchání.

⁺³ : Na konci praní se provedou tři doplňková máchání.

• Chcete-li provést víc než jedno máchání, stiskněte tlačítko dokud se vám nezobrazí požadovaný počet máchání.

+123A

Poznámka: Pokud se na obrazovce nezobrazí symbol funkce dalšího máchání, znamená to, že tato funkce nemůže být použita s vybraným programem praní.

+123A

4c- Anti-alerická funkce

Pomocí této funkce můžete nastavit doplňující máchání prádla. Vaše pračka provede všechny kroky máchání s horkou vodou (doporučuje se u prádla opotřebeného nebo v kontaktu s jemnou pokožkou, dětského prádla, spodního prádla)

• Stiskněte tlačítko se symbolem dokud se vám nezobrazí symbol označující aktivaci doplňkové anti-alerické funkce.

Poznámka: Pokud se symbol v případě, kdy chcete vybrat doplňkovou anti-alerickou funkci, nezobrazí, znamená to, že vybraný program praní tuto funkci nevyužívá.

5- Výběr úrovně znečištění

Můžete provést výběr nastavení podle míry znečištění prádla a nechat prádlo vyprat vícekrát nebo méně krát, při nižší nebo vyšší teplotě.



Míra znečištění je u některých programů nastavena automaticky. Můžete provést změny dle svých požadavků.

ODLOŽENÝ
START

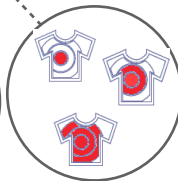

Poznámka: Pokud během stisknutí tlačítka pro volbu míry znečištění nedojde k žádné změně, u vybraného programu nelze takový výběr provést.



Málo špinavé (žádná předpírka)



Špinavé (v případě potřeby použijte předpírku)



Velmi špinavé (v případě potřeby použijte předpírku)

PROGRAMY	VÝBĚR ÚROVNĚ ZNEČIŠTĚNÍ	TOVÁRNÍ NASTAVENÍ	VOLITELNÉ ÚROVNĚ	
Bavlna	S	Špinavé	Velmi špinavé	Málo špinavé
ČOUÁ € €	S	Špinavé	Velmi špinavé	Málo špinavé
Če) æ20°C	NA	Málo špinavé	NA	NA
Syntetika	S	Velmi špinavé	Málo špinavé	Špinavé
Vlna	S	Málo špinavé	Špinavé	Velmi špinavé
Peřiny	S	Málo špinavé	Špinavé	Velmi špinavé
Oplachování	NA	Málo špinavé	NA	NA
Pro alergiky	NA	Špinavé	NA	NA
Ždímání	NA	Málo špinavé	NA	NA
RYCHLÝ 15 min.	NA	Málo špinavé	NA	NA
ÚYOPŠ 60C	S	Špinavé	Málo špinavé	NA
Jemné sušení	NA	Málo špinavé	NA	NA
Sušení - bavlna	NA	Málo špinavé	NA	NA
Rychlé praní a sušení	NA	Málo špinavé	NA	NA
Bavlna - praní a sušení	NA	Málo špinavé	NA	NA

S: Volitelný NA: Není k dispozici

* Energetický štítek - programy

6- Výběr úrovně sušení:

Chcete-li prádlo po praní j ngi ýjh

- Požadovanou úroveň sušení můžete vybrat stisknutím tlačítka pro výběr úrovně sušení.
- Možnost 1 “|||”, Možnost 2 “||||”, Možnost 3 “|||||” - tyto symboly se zobrazí na displeji vašeho spotřebiče po stisknutí tlačítka úrovně sušení.

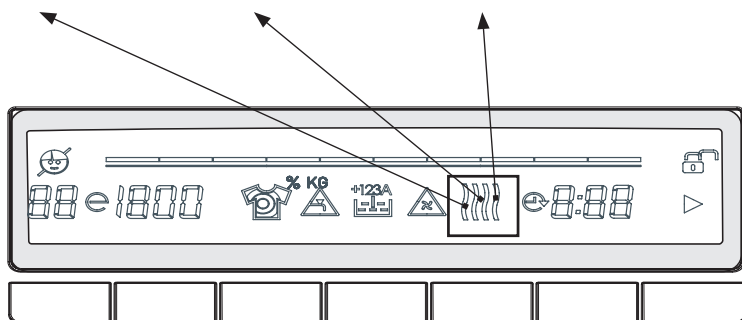

Možnost 1: 95' "|||" :Doporučeno pro prádlo, které se před použitím bude žehlit

Pokud byste chtěli vybrat funkci “|||”, stiskněte tlačítko úrovně sušení, dokud se vám na displeji nezobrazí symbol “|||”.

• Možnost 2: 168' “||||” : Doporučeno pro prádlo, které vyžaduje sušení na věšáku.

Pokud byste chtěli vybrat funkci sušení “||||”, stiskněte tlačítko úrovně sušení, dokud se vám na displeji nezobrazí symbol “||||”.

• Možnost 3: 305' “|||||” : Doporučeno pro prádlo, které se bude po ukončení programu skládat a dávat do šatní skříně. Pokud byste chtěli vybrat funkci sušení “|||||”, stiskněte tlačítko úrovně sušení, dokud se vám na displeji nezobrazí symbol “|||||”.

Poznámka: Pokud během stisknutí tlačítka pro volbu úrovně sušení nedojde k žádné změně, u vybraného programu nelze takový výběr provést.

Chcete-li použít délku trvání sušení svého prádla na konci praní:

- Požadovanou délku trvání můžete vybrat stisknutím tlačítka úrovně sušení.

- Když stisknete tlačítko úrovně sušení, na obrazovce vašeho spotřebiče se zobrazí symboly g| ç } K

- Možnost 1 “|||”, Možnost 2 “|||||”, Možnost 3 “|||||||”

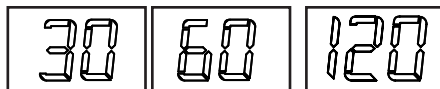
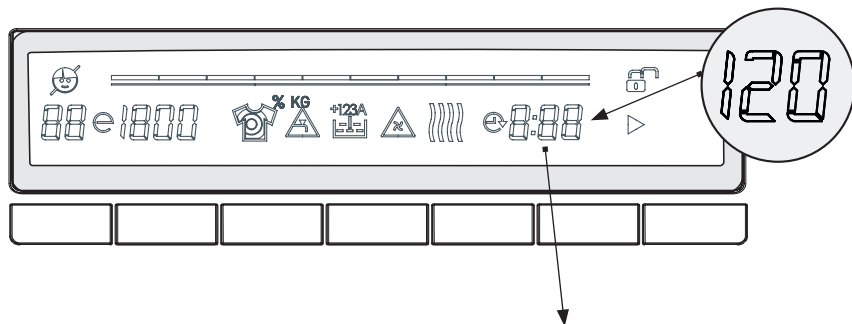
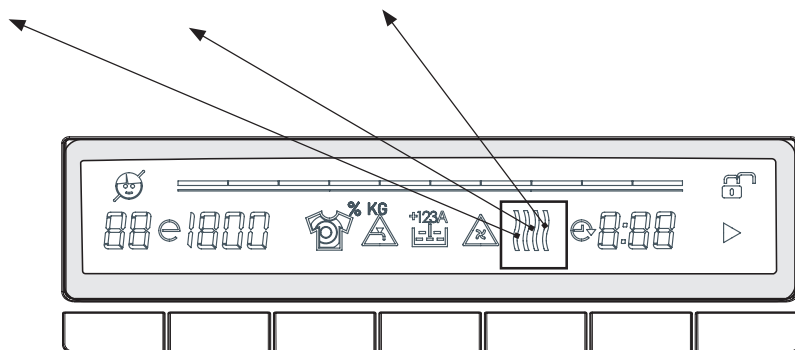

Pokud budete v stisknutí pokračovat, na obrazovce se vám zobrazí délka sušení (30 min., 60 min., 120 min.). Můžete vybrat požadovanou délku sušení.

Poznámka: Pokud se na obrazovce nezobrazí délka sušení 30 min., 60 min., 120 min. ve chvíli, kdy chcete vybrat funkci délky sušení, to znamená, že tuto funkci sušení nelze použít u programu, který jste zvolili.

Volba možnosti sušení:

Možnosti a doba trvání sušení jsou uvedeny v tabulce.

Programy	Možnost sušení	Profil sušení	TOVARNÍ NASTAVENÍ	VOLITELNÉ MOŽNOSTI		
Bavlna	S	Sušení - bavlna	-	Možnost 1	Možnost 2	Možnost 3
ČOUÁ ě ě ě	S	Sušení - bavlna	-	Možnost 1	Možnost 2	Možnost 3
Čeř} æ20°C	S	Sušení - bavlna	-	Možnost 1	Možnost 2	Možnost 3
Syntetika	S	Jemné sušení	-	Možnost 1	Možnost 2	Možnost 3
Vlna	NS	-	-	-	-	-
Peřiny	NS	-	-	-	-	-
Oplachování	S	Sušení - bavlna	-	Možnost 1	Možnost 2	Možnost 3
Pro alergiky	S	Sušení - bavlna	-	Možnost 1	Možnost 2	Možnost 3
Ždímní	S	Sušení - bavlna	-	Možnost 1	Možnost 2	Možnost 3
Rychlý 15 min.	S	Sušení - bavlna	-	Možnost 1	Možnost 2	Možnost 3
Û ° &@ 60C	S	Sušení - bavlna	-	Možnost 1	Možnost 2	T (0) [• oH
Jemné sušení	S	Jemné sušení	Možnost G	Možnost 2	Možnost 2	Možnost 3 T (0) [• oH
Sušení - bavlna	S	Sušení - bavlna	Možnost G	Možnost 2	Možnost 2	Možnost 3 T (0) [• oH
Rychlé praní a sušení	NS	Sušení - bavlna	Možnost 1	-	Á	-
Bavlna - praní a sušení	S	Sušení - bavlna	Možnost G	Možnost 1	Možnost 2	Možnost 3 T (0) [• oH

S: Volitelné NS: Nelze vybrat



Nastavitelné úrovně doby trvání sušení

	30	60	120
Bavlna	30	60	120
ČOUÁ ě ě ě	30	60	120
Čeř} æ20°C	30	60	120
Syntetika	30	60	120
Vlna	-	-	-
Peřiny	-	-	-
Máchání	30	60	120
Pro alergiky	30	60	120
Ždímní	30	60	120
Rychlý 15 min.	30	60	120
Û ° &@ 60C	30	60	120
Jemné sušení	30	60	120
Sušení - bavlna	30	60	120
Rychlé praní a sušení	-	-	-
Bavlna - praní a sušení	30	60	120

Tabulka: Doporučené úrovně sušení podle množství náplně

	1 - 2 kg	3 - 4 kg	5 - 6 kg
Možnost 1	✓	✓	X
Možnost 2	X	✓	✓
Možnost 3	X	✓	✓

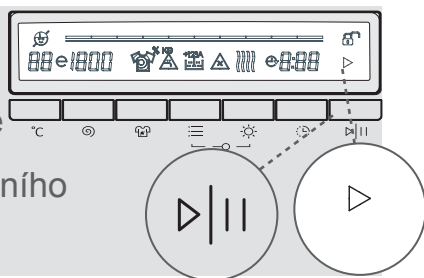

7-Tlačítka Start/Pohotovostní režim

Stisknutím tlačítka Start/Pohotovostní režim můžete vybraný program spustit nebo pozastavit spuštěný program. Chcete-li spotřebič spustit, na obrazovce se zobrazí symbol . Když pračku přepnete během spuštění do pohotovostního stavu, na displeji se rozblíká symbol .



Vysvětlení hlavních symbolů

1-  Symbol Start/Pauza

2-  /  Zámek dveří je aktivní / Zámek dveří není aktivní

3-  Zbývající délka pracovního programu a zbývající délka opožděného startu

4-  Symbol opožděného startu

5-  Symbol extra máchání a doplňkové funkce proti alergiím

6-  Symbol předpírky

7-  Symbol selhání čerpadla

8-  Symbol odpojení vody

9-  Symbol úrovně znečištění

10-  Symbol rychlosti ždímání

11-  Symbol ekonomické teploty při praní

12-  Symbol teploty praní

Dětský zámek

Abyste předešli tomu, že program bude ovlivněn náhodným stisknutím tlačítek nebo že dojde ke stisknutí tlačítka během provozu pračky, máte k dispozici dětský zámek. Dětský zámek se aktivuje v případě stisknutí obou doplňkových funkcí 4 a 5 najednou po dobu delší než 5 sekund.

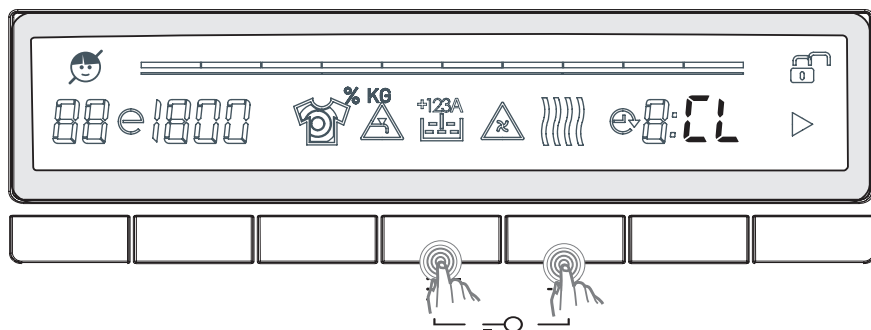
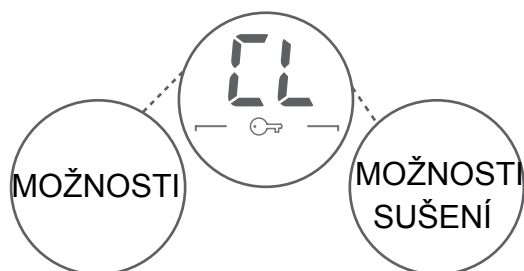

Při aktivaci se na displeji rozblíká symbol "CL".

Je-li během aktivace dětského zámku stisknuto libovolné tlačítko, na elektronickém displeji se rozblíká symbol "CL".

Je-li dětský zámek aktivovaný a je spuštěný některý z programů, kolečko pro volbu programů se přepne do pozice OFF a vybere se jiný program, dříve vybraný program pokračuje tam, kde skončil.

Chcete-li ho deaktivovat, bude stačit, když stisknete stejná tlačítka na dobu delší než 5 sekund. Je-li dětský zámek deaktivovaný, symbol "CL" na displeji se vypne.

Zrušení programu

Chcete-li zrušit spuštěný program:

- 1- Učlãæ pro volbu programů přepněte do pozice "OFF" "ZRUSIT".
- 2- Pračka zastaví prací cyklus a program se zruší.
- 3- Abyste se zbavili vody nahromaděné v pračce, přepněte [çlãæ A pro volbu programů na libovolný program.
- 4- Vaše pračka provede nezbytné vypouštění a zruší program.
- 5- Pračku můžete spustit výběrem nového programu.

Dokončení programu

Vaše pračka se sama zastaví, jakmile vybraný program skončí.

- Na displeji se po 2 minut rozsvítí "KONEC" (END).

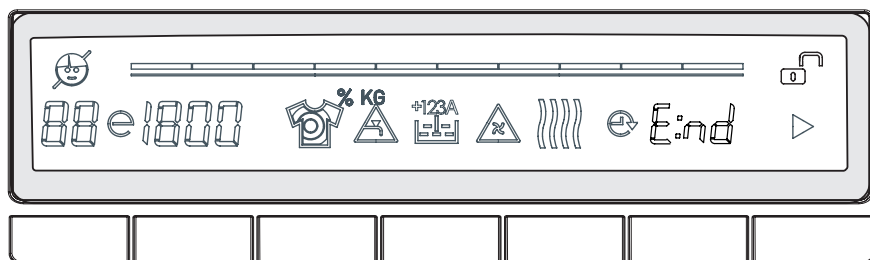

-  na displeji se zobrazí symbol zavřených dveří.
- Můžete otevřít dveře pračky a vyjmout prádlo.
- Dveře pračky nechte otevřené, aby mohla vnitřní část pračky vyschnout.
- Učlápek pro volbu programů přepněte do pozice "OFF" "ZRUŠIT".
- Pračku odpojte ze sítě.
- Vypněte přívod vody.

VÝSTRAŽNÉ SYMBOLY: UPOZORNĚNÍ NA ODPOJENÍ VODY/NÍZKÝ TLAK VODY

Pokud se na elektronickém displeji rozblíká symbol  :

- Přívod vody může být zavřený. Zkontrolujte.
- Odpojený přívod vody. Zkontrolujte. Pokud tomu tak je, přepněte [číslo] pro volbu programů do pozice STOP. Po připojení přívodu vody můžete vybrat program a pračku spustit.
- Nízký tlak vody. Zkontrolujte.
- Hadice pro přívod vody může být ohnutá. Zkontrolujte.
- Hadice pro přívod vody může být ucpaná. Vyčistěte filtry hadic pro přívod vody. (*)
- Filtr na přívodu může být ucpaný. Vyčistěte filtry přívodu vody. (*)



Odpojená voda/
nízký tlak vody

(*) Viz kapitola týkající se údržby a čištění pračky.

VÝSTRAŽNÉ SYMBOLY: UPOZORNĚNÍ NA UCPANÝ FILTR ČERPADLA

Pokud se na elektronickém displeji rozblíká symbol  :

- Filtr čerpadla může být ucpaný. Vyčistěte filtr čerpadla. (*)
- Vypouštěcí hadice je zanesená nebo ohnutá. Zkontrolujte vypouštěcí hadici.



Upozornění
na ucpaný filtr
čerpadla

(*) Viz kapitola týkající se údržby a čištění pračky.

TABULKA PROGRAMŮ

COTTON (BAVLNA)

Teplota praní (°C)	*90°
Maximální kapacita - praní/sušení (kg)	8,0 / 6,0
Zásuvka na prací prášek	2
Trvání programu (min.)	189
Typ prádla / Vysvětlení	Teplu vzdorný, bavlněný a lněný textil. (spodní prádlo, povlečení, ubrusy, ručníky (max. 4,0 kg))

ECOÁ €€ € (EKOÁ €€€ €)

Teplota praní (°C)	* (0°
Maximální kapacita - praní/sušení (kg)	8,0 / 6,0
Přihrádka na prací prášek	2
Trvání programu (min.)	2FJ
Typ prádla / Vysvětlení	Teplu vzdorný, bavlněný a lněný textil. (spodní prádlo, povlečení, ubrusy, ručníky (max. 4,0 kg))

(* *Yfbf \ cXbcmjsou nastavené v továrně)*

Chcete-li vybrat víc než jednu doplňkovou funkci, funkce, které si přejete použít, se k sobě nemusí hodit.

Společně nesušte ručníky, bavlnu a len a oblečení ze syntetiky a syntetických směsí. Pro sušení prádla vyberte nejvhodnější program sušení odpovídající typu prádla.

POZNÁMKA: TRVÁNÍ PROGRAMU SE MŮŽE LIŠIT PODLE MNOŽSTVÍ PRÁDLA, TYPU VODY, OKOLNÍ TEPLoty A VYBRANÝCH DOPLŇKOVÝCH FUNKCÍ.

TABULKA PROGRAMŮ

COTTON 20°C (BAVLNA 20°)

Teplota praní (°C)	*20°
Maximální kapacita - praní/sušení (kg)	4,0 / 4,0
Příhrádka na prací prášek	2
Trvání programu (min.)	105
Typ prádla / Vysvětlení	Lehce špinavý bavlněný a lněný textil. (spodní prádlo, povlečení, ubrusy, ručníky (max. 2 kg) lůžkoviny, atd.)

SYNTHETICS (SYNTETIKA)

Teplota praní (°C)	*60
Maximální kapacita - praní/sušení (kg)	3,5 / 3,5
Příhrádka na prací prášek	2
Trvání programu (min.)	11€
Typ prádla / Vysvětlení	Syntetika a látky ze syntetické směsi (trička, halenky, ponožky s obsahem syntetiky, atd.)

(* *Ybf\ cXbcmjsou nastavené v továrně)*

Chcete-li vybrat víc než jednu doplňkovou funkci, funkce, které si přejete použít, se k sobě nemusí hodit.

Společně nesušte ručníky, bavlnu a len a oblečení ze syntetiky a syntetických směsí. Pro sušení prádla vyberte nejvhodnější program sušení odpovídající typu prádla.

POZNÁMKA: TRVÁNÍ PROGRAMU SE MŮŽE LIŠIT PODLE MNOŽSTVÍ PRÁDLA, TYPU VODY, OKOLNÍ TEPLoty A VYBRANÝCH DOPLŇKOVÝCH FUNKCÍ.

TABULKA PROGRAMŮ

WOOL (VLNA)

Teplota praní (°C)	*30°
Maximální kapacita - praní (kg)	2,5
Zásuvka na prací prášek	2
Trvání programu (min.)	44
Typ prádla / Vysvětlení	Vlněný textil a textil z vlněných směsí, který bývá označen symbolem ovčiny

DUVET (PEŘINY)

Teplota praní (°C)	*40°
Maximální kapacita - praní (kg)	-
Přihrádka na prací prášek	2
Trvání programu (min.)	102
Typ prádla / Vysvětlení	Tento program používejte na praní vašich peřin z vláken, na kterých je označení „Ize prát v pračce“. (max. 2,5 kg)

(* Všechny funkce jsou nastavené v továrně)

Chcete-li vybrat víc než jednu doplňkovou funkci, funkce, které si přejete použít, se k sobě nemusí hodit.

Společně nesušte ručníky, bavlnu a len a oblečení ze syntetiky a syntetických směsí. Pro sušení prádla vyberte nejvhodnější program sušení odpovídající typu prádla.

POZNÁMKA: TRVÁNÍ PROGRAMU SE MŮŽE LIŠIT PODLE MNOŽSTVÍ PRÁDLA, TYPU VODY, OKOLNÍ TEPLoty A VYBRANÝCH DOPLŇKOVÝCH FUNKCÍ.

TABULKA PROGRAMŮ

RINSE (MÁCHÁNÍ)

Teplota praní (°C)	*" --"
Maximální kapacita - praní/sušení (kg)	8,0 / 6,0
Zásuvka na prací prášek	2
Trvání programu (min.)	48
Typ prádla / Vysvětlení	Chcete-li po praní spustit doplňkové ždímání, tento program můžete použít pro všechny druhy prádla.

ALLERGY (ALERGIE)

Teplota praní (°C)	*60°
Maximální kapacita - praní/sušení (kg)	4,0 / 4,0
Příhrádka na prací prášek	2
Trvání programu (min.)	213
Typ prádla / Vysvětlení	Dětské oblečení

(* Ybf\ cXbcmjsou nastavené v továrně)

Chcete-li vybrat víc než jednu doplňkovou funkci, funkce, které si přejete použít, se k sobě nemusí hodit.

Společně nesušte ručníky, bavlnu a len a oblečení ze syntetiky a syntetických směsí. Pro sušení prádla vyberte nejvhodnější program sušení odpovídající typu prádla.

POZNÁMKA: TRVÁNÍ PROGRAMU SE MŮŽE LIŠIT PODLE MNOŽSTVÍ PRÁDLA, TYPU VODY, OKOLNÍ TEPLoty A VYBRANÝCH DOPLŇKOVÝCH FUNKCÍ.

TABULKA PROGRAMŮ

SPIN (ŽDÍMÁNÍ)

Teplota praní (°C)	"_"
Maximální kapacita - praní/sušení (kg)	8,0 / 6,0
Zásuvka na prací prášek	2
Trvání programu (min.)	20
Typ prádla / Vysvětlení	Chcete-li po praní spustit doplňkové ždímání, tento program můžete použít pro všechny druhy prádla.

Üã 15' (Ü &@ 15')

Teplota praní (°C)	†30°
Maximální kapacita - praní/sušení (kg)	2,0 / 2,0
Příhrádka na prací prášek	2
Trvání programu (min.)	15
Typ prádla / Vysvětlení	Lehce znečištěný bavlněný, barevný a lněný textil můžete prát krátce, po dobu 15 minut. Poznámka: Vzhledem k tomu, že délka praní je krátká, množství pracího prostředku musí být mnohem menší, s ohledem na jiné programy praní. Pokud spotřebič detekuje nevyváženou náplň, délka trvání programu se zvýší.

(* Yfbf\ cXbcmjsou nastavené v továrně)

Chcete-li vybrat víc než jednu doplňkovou funkci, funkce, které si přejete použít, se k sobě nemusí hodit.

Společně nesušte ručníky, bavlnu a len a oblečení ze syntetiky a syntetických směsí. Pro sušení prádla vyberte nejvhodnější program sušení odpovídající typu prádla.

POZNÁMKA: TRVÁNÍ PROGRAMU SE MŮŽE LIŠIT PODLE MNOŽSTVÍ PRÁDLA, TYPU VODY, OKOLNÍ TEPLoty A VYBRANÝCH DOPLŇKOVÝCH FUNKCÍ.

TABULKA PROGRAMŮ

000 000 000 000

Teplota praní (°C)	*60°
Maximální kapacita - praní/sušení (kg)	4,0 / 4,0
Příhrádka na prací prášek	2
Trvání programu (min.)	60
Typ prádla / Vysvětlení	Špinavý bavlněný, lněný a barvený textil.

(* *Ybf \ cXbcmjsou* nastavené v továrně)

Chcete-li vybrat víc než jednu doplňkovou funkci, funkce, které si přejete použít, se k sobě nemusí hodit.

Společně nesušte ručníky, bavlnu a len a oblečení ze syntetiky a syntetických směsí. Pro sušení prádla vyberte nejvhodnější program sušení odpovídající typu prádla.

POZNÁMKA: TRVÁNÍ PROGRAMU SE MŮŽE LIŠIT PODLE MNOŽSTVÍ PRÁDLA, TYPU VODY, OKOLNÍ TEPLoty A VYBRANÝCH DOPLŇKOVÝCH FUNKCÍ.

TABULKA PROGRAMŮ

GENTLE DRY (JEMNÉ SUŠENÍ)

Teplota praní (°C)	"--"
Maximální množství prádla k sušení (kg)	3,5
Příhrádka na prací prášek	2
Trvání programu (min.)	100
Typ prádla / Vysvětlení	Jemné prádlo vhodné pro sušení v sušičce.

COTTON DRY (SUŠENÍ - BAVLNA)

Teplota praní (°C)	"--"
Maximální množství prádla k sušení (kg)	6,0
Příhrádka na prací prášek	2
Trvání programu (min.)	168
Typ prádla / Vysvětlení	Bavlněné prádlo vhodné pro sušení v sušičce.

(* *Ybf\ cXbc* jsou nastavené v továrně)

Chcete-li vybrat víc než jednu doplňkovou funkci, funkce, které si přejete použít, se k sobě nemusí hodit.

Společně nesušte ručníky, bavlnu a len a oblečení ze syntetiky a syntetických směsí. Pro sušení prádla vyberte nejvhodnější program sušení odpovídající typu prádla.

POZNÁMKA: TRVÁNÍ PROGRAMU SE MŮŽE LIŠIT PODLE MNOŽSTVÍ PRÁDLA, TYPU VODY, OKOLNÍ TEPLoty A VYBRANÝCH DOPLŇKOVÝCH FUNKCÍ.

TABULKA PROGRAMŮ

QUICK WASH&DRY (RYCHLÉ PRANÍ A SUŠENÍ)

Teplota praní (°C)	†30°
Maximální kapacita - praní/sušení (kg)	0,5 kg. 33 min (3 trika).
Příhrádka na prací prášek	2
Trvání programu (min.)	33
Typ prádla / Vysvětlení	Bavlna, barvené a lněné prádlo vhodné k sušení v sušičce. Poznámka: Vaše sušička stanoví délku trvání programu sama, podle množství prádla, které do ní vložíte.

COTTON WASH&DRY (BAVLNA - PRANÍ A SUŠENÍ)

Teplota praní (°C)	*(0°
Maximální kapacita - praní/sušení (kg)	6,0 / 6,0
Zásuvka na prací prášek	2
Trvání programu (min.)	1 €
Typ prádla / Vysvětlení	Bavlněný a lněný textil. (Spodní prádlo, povlečení, ubrusy, ručníky (max. 3,0 kg))

(* *Ybf\ cXbcmjsou* nastavené v továrně)

Chcete-li vybrat víc než jednu doplňkovou funkci, funkce, které si přejete použít, se k sobě nemusí hodit.

Společně nesušte ručníky, bavlnu a len a oblečení ze syntetiky a syntetických směsí. Pro sušení prádla vyberte nejvhodnější program sušení odpovídající typu prádla.

POZNÁMKA: TRVÁNÍ PROGRAMU SE MŮŽE LIŠIT PODLE MNOŽSTVÍ PRÁDLA, TYPU VODY, OKOLNÍ TEPLoty A VYBRANÝCH DOPLŇKOVÝCH FUNKCÍ.

Program Eco 40–60 dokáže společně ve stejném cyklu vyčistit běžně znečištěné bavlněné prádlo s doporučenou teplotou praní 40 °C nebo 60 °C a tento program se používá k posouzení souladu s právními předpisy EU o ekodesignu.

Cyklus praní a sušení dokáže společně ve stejném cyklu vyčistit běžně znečištěné bavlněné prádlo s uvedenou teplotou praní 40 °C nebo 60 °C, a vysušit jej tak, aby mohlo být okamžitě uloženo do skříně a tento program se používá k posouzení souladu s právními předpisy EU o ekodesignu.

- Pro pračky se sušičkou pro domácnost; cyklus praní a sušení dokáže společně ve stejném cyklu vyčistit běžně znečištěné bavlněné prádlo s uvedenou teplotou praní 40 °C nebo 60 °C a vysušit jej tak, aby mohlo být okamžitě uloženo do skříně a tento program se používá k posouzení souladu s právními předpisy EU o ekodesignu.
- Nejúčinnější programy, pokud jde o spotřebu energie, jsou zpravidla programy, které perou delší dobu při nižších teplotách.
- Naplnění pračky se sušičkou pro domácnost na kapacitu uvedenou výrobcem pro příslušné programy přispěje k úspoře energie a vody.
- Doba trvání programu, spotřeba energie a hodnoty spotřeby vody se mohou lišit v závislosti na hmotnosti a typu náplně, vybraných doplňkových funkcích, typu vody a okolní teplotě.
- Pro prací programy, které perou při nízké teplotě, se doporučuje používat tekutý prací prostředek. Množství pracího prostředku závisí na množství prádla a míře jeho znečištění. Řiďte se doporučeními výrobce pracího prostředku ohledně používaného množství.
- Rychlost odstředování má vliv na hluk a zbytkový obsah vlhkosti. Čím vyšší rychlost odstředování ve fázi odstředování, tím vyšší hluk a tím nižší zbytkový obsah vlhkosti.
- Přístup do databáze produktů, kde jsou uloženy informace o modelu, můžete získat načtením QR kódu na energetickém štítku.

Název programu	Jmenovitá kapacita kg	Spotřeba energie kWh/cyklus			Doba trvání programu Hodin: Minut			Spotřeba vody Litřů / cyklus			Max. Teplota °C			Zbytkový obsah vlhkosti % 1400 ot. za min.		
		Jmenovitá kapacita	1/2 náplň	1/4 náplň	Jmenovitá kapacita	1/2 náplň	1/4 náplň	Jmenovitá kapacita	1/2 náplň	1/4 náplň	Jmenovitá kapacita	1/2 náplň	1/4 náplň	Jmenovitá kapacita	1/2 náplň	1/4 náplň
Cotton 90 (bavlna na 90 °C)	8	2,37			03:09			85			81			53%		
Cotton 60 (bavlna na 60 °C)	8	1,22			04:15			59			45			53%		
Eco 40-60	8	1,07	0,75	0,32	03:39	02:48	02:48	54	45	39	44	40	24	53%	53%	53%
Syntetické	3,5	0,70			01:50			61			52			53%		
Fast60 (rychlý na 60 °C)	4	0,82			01:00			34			58			53%		
Cotton 20 (bavlna na 20 °C)	4	0,21			01:45			45			20			53%		
Praní a sušení	6	4,59	2,43		09:00	05:00		52	58		38	27				

Důležité informace

- Používejte pouze prací prostředky, ~~apř.~~ a doplňky vhodné pro automatické pračky. Vytvořila se nadměrná pěna a byl aktivován systém automatické absorpce pěny následkem použití příliš velkého množství pracího prostředku.
- Doporučujeme pravidelné čištění pračky každé 2 měsíce. Pro pravidelné čištění použijte program Drum Clean (čištění bubnu). Pokud vaše pračka nemá program Drum Clean, použijte program Cotton 90. Podle potřeby použijte jen vhodné přípravky na odstranění vodního kamene vyvinuté speciálně pro pračky.
- Nikdy neotevírejte dvířka, když je pračka v provozu. Dvířka pračky můžete otevřít 2 minuty po dokončení pracího cyklu. *
- Nikdy neotevírejte dvířka, když je pračka v provozu. Dvířka se otevřou okamžitě po ukončení pracího cyklu. *
- Činnosti instalace a oprav musí vždy provádět zástupci autorizovaného servisu, aby se předešlo možným rizikům. Výrobce nenese odpovědnost za škody, které mohou vzniknout při procesech prováděných neoprávněnými osobami.

(*) Technické údaje se mohou lišit v závislosti na modelu spotřebiče.

ÚDRŽBA A ČIŠTĚNÍ VAŠÍ PRAČKY



Upozornění!

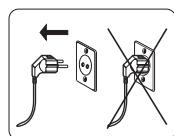

Než začnete provádět údržbu a čištění pračky, pračku odpojte.

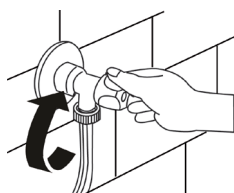

Než začnete provádět údržbu a čištění pračky, uzavřete přívod vody.



Upozornění!

V případě použití čistících přípravků s rozpouštědlem může dojít k poškození částí pračky. Nepoužívejte čistící přípravky s rozpouštědly.

Filtry na přívodu vody

Filtry slouží k tomu, aby bránily vniknutí cizích látek do pračky a lze je najít na obou stranách hadice pro přívod vody a na koncích ventilů na přívodu vody do vaší pračky. Pokud vaše pračka nenabírá dostatečné množství vody navzdory otevřenému \ [@ ˇ á ˇ Ě je třeba provést čištění těchto filtrů.

- Odpojte konce hadice pro přívod vody od kohoutku a pračky.

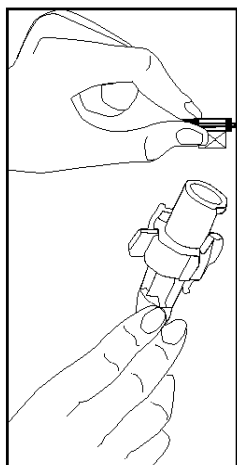
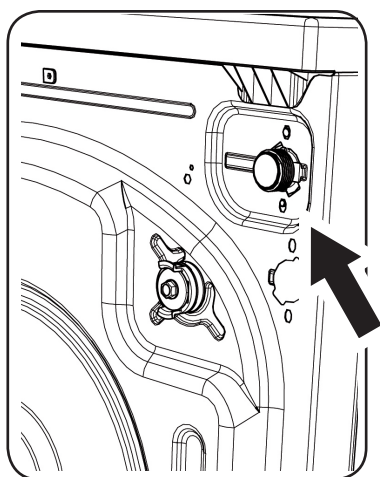

- Pomocí kleští vyjměte filtr z ventilu na přívodu vody své pračky. Důkladně vyčistěte vodou a kartáčkem.

- Filtry na straně kohoutku demontujte manuálně a vyčistěte je.

- Jakmile jsou filtry vyčištěné, vraťte je na jejich místo.

Údržba a čištění zásuvky na prací prostředek

• Váš prací prostředek může v zásuvce na prací prostředek zanechávat nánosy. Zásuvku na prací prostředek pravidelně vyjímajte a utvořené nánosy očistěte. Vyjmutí zásuvky na prací prostředek:

* Vysuňte zásuvku na prací prostředek co nejvíce to půjde.

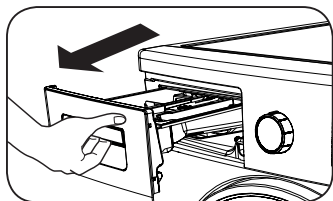

• Stlačte oblast v zásuvce na prací prostředek zobrazenou níže a pokračujte ve vysunování a vyjímání zásuvky na prací prostředek z místa.

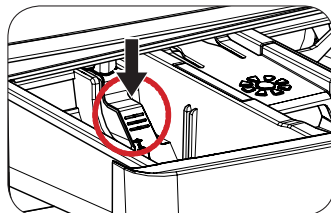
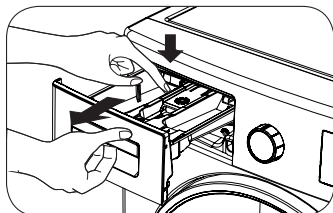

- Opláchněte kartáčkem a velkým množstvím vody.
- Zbytky v zásuvce na prací prostředek vyberte tak, aby nespadly do pračky.
- Zásuvku na prací prostředek vysušte utěrkou nebo suchým hadříkem a vraťte zpět.

• **Zásuvku na prací prostředek nemyjte v myčce.**

Zařízení na tekutý prací prostředek (*)

V případě čištění a údržby zařízení na tekutý prací prostředek vyjměte zařízení z místa, jak je zobrazeno na [à] níže, a důkladně očistěte zbývající nánosy pracího prostředku. Zařízení vraťte na své místo. Zkontrolujte, zda v sifonu nezůstal žádný zbytkový materiál.

(*) Závísí na modelu

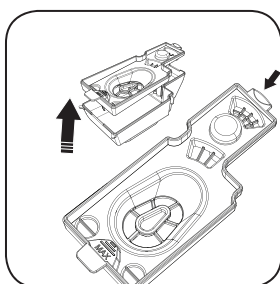
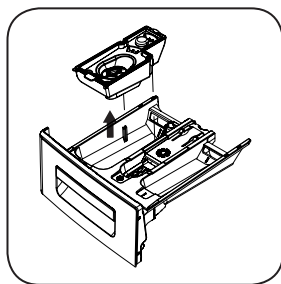

Kryt sifonu

Vyměte zásuvku na prací prostředek z místa (viz strana 99). Vyměte zátku sifonu tak, jak je zobrazeno na [à| : \ ` a důkladně očistěte nánosy aviváže. Očištěnou zátku vraťte na místo. Zkontrolujte, zda je řádně usazená.

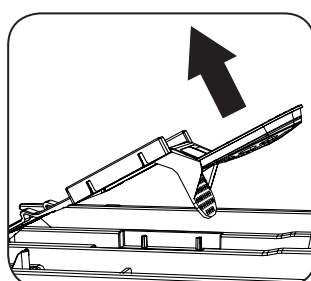
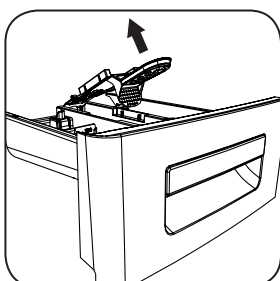
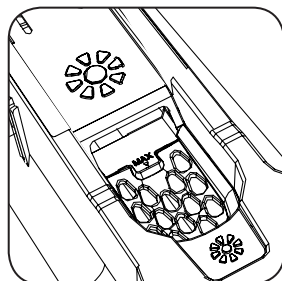

Čištění bubnu

V pračce nenechávejte kovové části, např. jehly, sponky, mince. Může dojít k poškození vnitřní části bubnu. K čištění případných skvrn použijte nechloridový čisticí přípravek, a řiďte se upozorněními výrobce čisticího přípravku. Pro čištění skvrn nepoužívejte drátěnku ani jiné podobně tvrdé předměty.

Čištění konstrukce

Vnější část konstrukce pračky očistěte nekorozivním, nehořlavým čisticím přípravkem. Poté pračku opláchněte čistou vodou, vysušte { \ \ [~ Á Á ~ & @ ~ Á c \ \ [~ Á

Údržba a čištění filtru čerpadla

Tato pračka obsahuje filtrační systém, který brání, aby se žmolky z prádla a jiné malé předměty dostaly během vypouštění do čerpadla a čerpadlo tak poškodily. Chrání a prodlužuje životnost čerpadla. Doporučuje se, abyste filtr čerpadla čistili jednou za 2 měsíce.

Čištění filtru čerpadla:

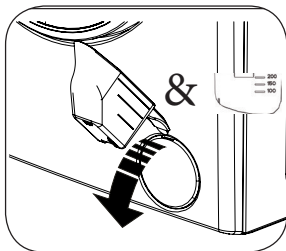

- K otevření krytu čerpadla můžete použít špachtli, která se dodává s pračkou nebo destičku na oddělení tekutého pracího prostředku.

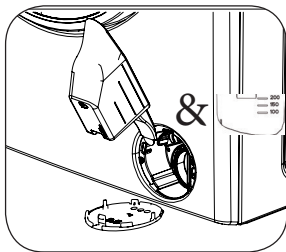

- Konec plastové části vložte do otvoru v krytu a zatlačte. Kryt se otevře.

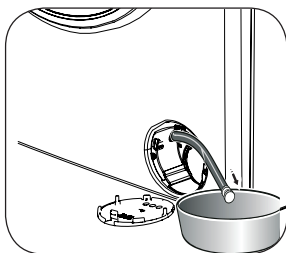

- Zasuňte černou pryžovou hadici a odpojte ji ze svorky, vložte do nádoby a vyjměte zástrčku.

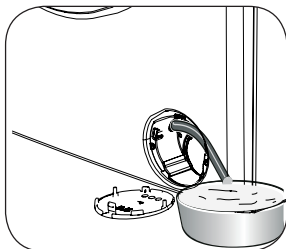

- Vypouštěnou vodu shromáždíte v nádobě.

Poznámka: Podle množství vody v pračce bude možná nutné, abyste pračku vyprázdnili několikrát.

- Po vypuštění vody nasadte zpět zátku na černou pryžovou hadici.
- Černou pryžovou hadici nasadte zpět na své místo.

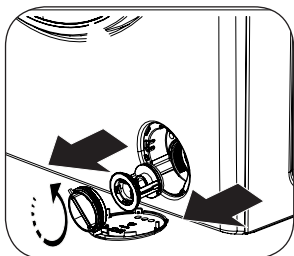

- Kryt filtru uvolníte otočením proti směru hodinových ručiček, a následně ho vytáhněte.

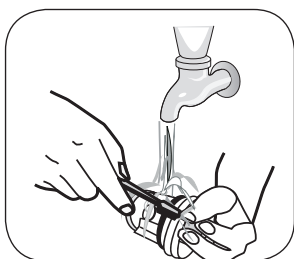

- Vyčistěte cizí materiály z filtru, použijte kartáček.

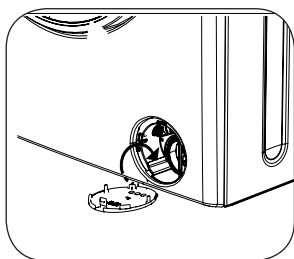

- Po vyčištění filtru nasadte kryt filtru a utáhněte ho otočením ve směru hodinových ručiček.

- Upozorňujeme, že pokud nebude kryt filtru nasazený správně, dojde k úniku vody.

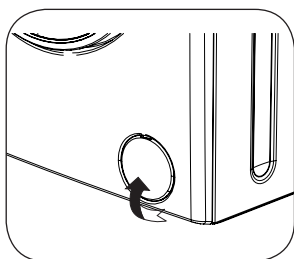

- Kryt čerpadla zavřete opačným způsobem než jak jste provedli jeho otevření.
- Během zavírání krytu čerpadla zkontrolujte, zda části na vnitřní straně krytu odpovídají otvorům na přední straně panelu.

Odstraňování problémů

Všechny opravy pračky musí být provedeny autorizovanou servisní společností. Pokud pračka potřebuje opravu nebo pokud se vám nedaří vyřešit problém pomocí níže uvedených informací, potom musíte:

- Odpojit pračku.
- Zavřít přívod vody.
- Kontaktovat nejbližší autorizovanou servisní společnost.

ZÁVADA	MOŽNÁ PŘÍČINA	ZPŮSOB ODSTRANĚNÍ
Vaše pračka se nespustila.	Není zapojená.	Zapojte do sítě.
	Vadná pojistka.	Vyměňte pojistku.
	Odpojené napájení.	Zkontrolujte napájení.
	Nebylo stisknuto tlačítko Start/Pauza.	Stiskněte tlačítko Start/Pauza.
	Učlápač pro volbu programů je v pozici zastavení (vypnuto).	Učlápač pro volbu programů přepněte do požadované pozice.
	Dveře pračky nejsou řádně uzavřené.	Zavřete dveře pračky.
Do vody se nenapouští vody.	Zavřený přívod vody.	Otevřete kohoutek.
	Zkontrolujte hadici pro přívod vody.	Hadice pro přívod vody může být ohnutá.
	Hadice pro přívod vody může být zablokována.	Vyčistěte filtry hadic pro přívod vody. (*)
	Zablokovaný ventil filtru přívodu vody.	Vyčistěte filtry přívodu vody. (*)
	Dveře pračky nejsou řádně zavřené.	Zavřete dveře pračky.

(*) Viz strana 62

ZÁVADA	MOŽNÁ PŘÍČINA	ZPŮSOB ODSTRANĚNÍ
Pračka nevypouští vodu.	Vypouštěcí hadice je zanesená nebo ohnutá.	Zkontrolujte vypouštěcí hadici.
	Filtr čerpadla je ucpaný.	Vyčistěte filtr čerpadla. (**)
Vaše pračka vibruje.	Nožičky pračky nejsou nastavené.	Nastavte nožičky pračky. (***)
	Přepravní bezpečnostní šrouby nejsou odstraněné.	Vyjměte přepravní bezpečnostní šrouby z pračky (****)
	Ve vaší pračce je pouze malé množství prádla.	Nebude blokovat výkon vaší pračky.
	Vaše pračka je přeplněná prádlem nebo prádlo není rozloženo rovnoměrně.	Nevkládejte víc prádla než je doporučený objem a ujistěte se, zda je náplň rozložena rovnoměrně.
	Vaše pračka je umístěna na tvrdém povrchu.	Pračku neinstalujte na tvrdé povrchy. Při umístění pračky nechte mezi pračkou a stěnami nebo tvrdými povrchy mezeru 2 cm.

(**) Viz strana 63

(***) Viz strana 23

(****) Viz strana 21

ZÁVADA	MOŽNÁ PŘÍČINA	ZPŮSOB ODSTRANĚNÍ
V přihrádce na prací práše se tvoří nadměrné množství pěny.	Bylo použito nadměrné množství pracího prášku.	Stiskněte tlačítko Start/Pauza. Abyste eliminovali tvorbu pěny, smíchejte lžící aviváže s půl litrem vody a směs nalijte do přihrádky na aviváž. Po 5-10 minutách znovu stiskněte tlačítko Start/Pauza. Při dalším pracím cyklu nastavte dávku pracího prostředku.
	Byl použit špatný prací prostředek.	V pračce použijte pouze prací prášky vyrobené pro automatické pračky.
Nedostatečný prací výsledek.	Úroveň znečištění vašeho prádla neodpovídá zvolenému programu.	Vyberte programy odpovídající znečištění vašeho prádla. (Viz tabulka na straně 78)
	Množství použitého pracího prostředku není dostatečné.	Množství pracího prostředku nastavte podle míry znečištění vašeho prádla.
	Do vaší pračky bylo vloženo množství prádla větší než je její maximální kapacita.	Pračku naplňte prádlem, jehož množství nepřekročí maximální kapacitu.

ZÁVADA	MOŽNÁ PŘÍČINA	ZPŮSOB ODSTRANĚNÍ
Jakmile se pračka naplní vodou, začne se vypouštět.	Konec hadice na vypouštění vody je příliš nízko.	Hadici na vypouštění vody nastavte do vhodné výšky. (*****)
Během praní se v bubnu neobjeví žádná voda.	Žádná závada. Voda je v části bubnu, kterou nevidíte.	-
Na prádle jsou zbytky pracího prostředku.	Na prádle mohou zůstat nerozpuštěné částičky některých pracích prášků, vypadají jako bílé tečky.	Proveďte máchání navíc, pračku nastavte na program "Máchání" nebo tečky po uschnutí očistěte kartáčem.
Na prádle jsou zbytky pracího prostředku.	Důvodem takových skvrn může být olej, krém nebo masť.	Při dalším praní použijte maximální množství pracího prostředku dle pokynů výrobce pracího prostředku.
Ždímání se nespustí nebo se provede později.	Žádná závada. Byl aktivován systém kontroly nevyvážené náplně.	Systém kontroly plnění se pokusí vaše prádlo rovnoměrně rozložit. Jakmile je prádlo rozloženo, spustí se ždímání. Prádlo příště vkládejte do pračky rovnoměrně.

(*****) Viz strana 27.

ZÁVADA	MOŽNÁ PŘÍČINA	ZPŮSOB ODSTRANĚNÍ
<p>System detekce náplně na ã] ^ã během plnění prádla nefunguje.</p>	<p>Prádlo je do pračky vkládáno aniž by byl zvolen program praní nebo sušení.</p>	<p>Prádlo z pračky vyjměte. Učlææ pro volbu programu přepněte do pozice CANCEL (zrušit), a znovu vyberte požadovaný program. Do pračky vložte prádlo a pračku spustěte.</p>
<p>Prádlo zůstalo vlhké i po sušení.</p>	<p>Nebyl zvolen odpovídající program sušení.. Maximální kapacita zvoleného programu může být překročena.</p>	<p>Vyberte program sušení vhodný pro vaše prádlo (tabulka programů viz strana 78).</p>

Automatická upozornění na závadu a kroky, které je třeba učinit

Vaše pračka je vybavena systémy, které dokážou učinit jak nezbytná bezpečnostní opatření, tak i upozornit na případný problém pomocí neustálé kontroly během pracího cyklu.

CHYBOVÝ KÓD

E01

**MOŽNÁ
ZÁVADA**

Dveře pračky zůstaly otevřené.

CO DĚLAT

Dveře pračky zavřete.
Pokud vaše pračka i nadále ukazuje
závadu, pračku vypněte, odpojte a
okamžitě kontaktujte nejbližší autorizovaný
servis.

CHYBOVÝ KÓD

E02

MOŽNÁ ZÁVADA

Uzávěrka přívodu vody nebo nízký tlak vody.

CO DĚLAT

- Přívod vody můžete být zavřený.
Zkontrolujte.
 - Odpojený přívod vody zkontrolujte.
 - Učítač pro volbu programů přepněte do pozice ZRUŠIT. Po připojení přívodu vody můžete vybrat program a pračku spustit.
 - Nízký tlak vody.
Zkontrolujte.
 - Hadice z přívodu vody může být ohnutá.
Zkontrolujte.
 - Hadice z přívodu vody může být ohnutá.
 - Vyčistěte hadici pro přívod vody a filtry ve ventilu.(*)
- Pokud problém přetrvává, pračku odpojte, vypněte přívod vody a kontaktujte nejbližší autorizovaný servis.

(*) Viz strana 98.

CHYBOVÝ KÓD	E03
MOŽNÁ ZÁVADA	Čerpadlo je poškozené, filtr čerpadla je ucpaný nebo zapojení čerpadla nefunguje.
CO DĚLAT	Vyčistěte filtr čerpadla (**). Pokud problém přetrvává, kontaktujte nejbližší autorizovaný servis.

(**) Viz strana 101.

CHYBOVÝ KÓD

E04

**MOŽNÁ
ZÁVADA**

V pračce je nadměrné množství vody.

CO DĚLAT

Pračka vodu sama vypustí.
Po vypuštění pračku vypněte a odpojte ji.
Vypněte \ [@ ˇ ⌘ \ přívodu vody a
kontaktujte nejbližší autorizovaný servis.



Výhradní distributor značky Romo pro Českou republiku:

ELMAX STORE, a.s.

Topolová 777/2,

735 42 Těrlicko,

Česká republika

Záruční a pozáruční servis:

tel.: +420 599 529 251

email: hlaseni.reklamaci@elmax.cz

Prodej náhradních dílů:

tel: +420 599 529 250

email: servis@elmax.cz

www.romocr.cz



52332514